



# GARAGEDEUREN

OPENSLAANDE DEUREN | SECTIONAALDEUREN | KANTELDEUREN  
LOOPDEUREN | ROLDEUREN | AANDRIJVINGEN



Verkoop **prijslijst**

nl 06-2021



Wouter van Kerkvoorde (tel. 06 - 124 665 96)



Dennis Geerdes (tel. 06 - 154 112 13)



## **Nieuw in deze prijslijst:**

### **Openslaande garagedeuren (vanaf pagina 11):**

- Veiligheidspakket voor (nog) meer inbraak veiligheid
- Gasveer voor comfortabel open en sluiten
- AW60-2, de beste geïsoleerde openslaande deuren van Nederland
- Extra mogelijkheden in beglazing
- Nieuwe kleuren Home Inclusive lijn

### **Sectionaaldeuren (vanaf pagina 34):**

- Vaste zijpanelen voor sectionaaldeuren
- Ventilatie systeem
- Metro Smart IO aandrijving
- Nieuwe kleuren Home Inclusive lijn
- Uitbreiding mogelijke veersystemen AW40
- 2.0 railsysteem voor AW40 SNP en Sst (achteropliggend)
- AW60 PRIME, nu ook in "black edition".
- Eindkappen van de panelen nu standaard RAL9002

**En nog veel meer...**



## Inhoudsopgave

<b>AW2 openslaande garagedeur</b>	<b>5</b>
<b>AW40 ZT openslaande garagedeur</b>	<b>11</b>
<b>AW40-2 / AW30-2 openslaande garagedeur</b>	<b>17</b>
<b>AW60-2</b>	<b>32</b>
<b>AW40 UniPro / UniPro Nano80 / RENO / SNP sectionaaldeur</b>	<b>35</b>
<b>AW60 Unitherm / P R I M E</b>	<b>53</b>
<b>AW40 Zijdeur / aluminiumdeur</b>	<b>61</b>
<b>AW-R roldeur</b>	<b>67</b>
<b>AW-K Komfort kanteldeur</b>	<b>71</b>
<b>AW-K Zijdeuren (staal)</b>	<b>79</b>
<b>Elektrische bedieningen</b>	<b>83</b>
<b>Sommer S9060 base+</b>	<b>87</b>
<b>Mogelijke structuurlakken (RAL)</b>	<b>88</b>
<b>Ook leverbaar</b>	<b>89</b>
<b>Algemene voorwaarden: Metaalunie</b>	<b>93</b>
<b>Algemene voorwaarden fabrieksgarantie en onderhoudsvorschrift</b>	<b>98</b>

Zet en drukfouten voorbehouden.

**Brutto verkoopprijzen, exclusief BTW**

## AW2 openslaande garagedeur



## AW2 openslaande garagedeur

### Opbouw deur:

Frame van gegalvaniseerde kokerprofielen bekleed met T10 gegalvaniseerd trapezium-vorm staal. Frame opbouw is zichtbaar aan de binnenzijde.

### Kleuren:

Standaard: RAL 9016 – 9006 – 8017 – 8014 – 7035 – 7016 – 6005

Optie: RAL kleur naar keuze

### Staaldikte:

0.5 mm

### Isolatiewaarde:

Niet bepaald/ niet geïsoleerd

### Profilering:

Verticaal smal, verticaal breed, horizontaal smal of horizontaal breed geprofileerd. Glad oppervlakte.

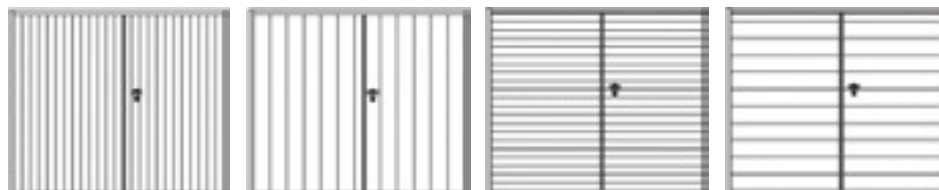

Verticaal smal

Verticaal breed

Horizontaal smal

Horizontaal breed

**Bediening:** Uitsluitend handmatig



### Scharnieren:

Standaard opbouw scharnieren

### Afdichting:

Rubberafdichting aan zij- en bovenzijde, tochtborstel aan onderzijde.

Vanaf 2600mm breed, voorzien van onderdorpel 30x30mm.

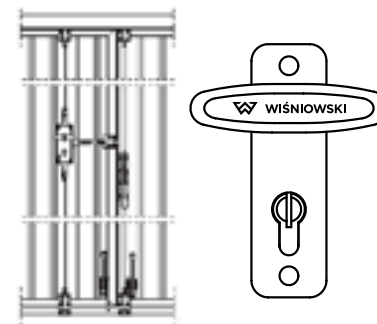

### Slot/greep:

Standaard voorzien van slot met europrofiel cilinder en kunststof greep 3-voudige vergrendeling op actieve deur, 2-voudig op passieve deur. Vergrendeling door middel van opbouw slot en sluitstangen.

**Let op: bij actieve deur links wordt de kruk rechtsom bediend.**

**Optie:** kruk i.p.v. greep  
(Alleen bij actieve deur rechts mogelijk)

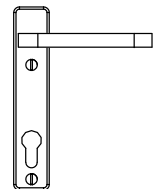

### Veiligheid:

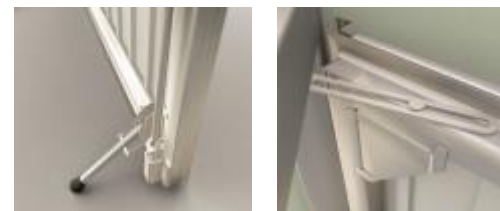

Omklapvoetjes en openingbegrenzers op beide deurvleugels zijn standaard

## AW2 openslaande garagedeur

### Ventilatie roosters

K1 Rooster

Standaard kleuren:

RAL 9005 – 9016 – 8014 – 8017

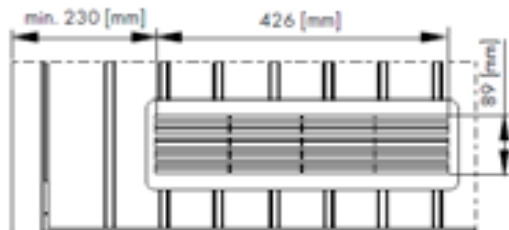

K3 Rooster

9016 of 9005 met gaas tegen onge-  
dierte en instelbare luchtdoorvoer

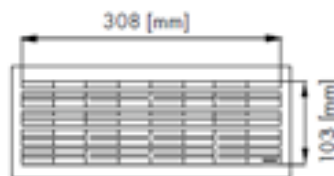

### Vensters: A1

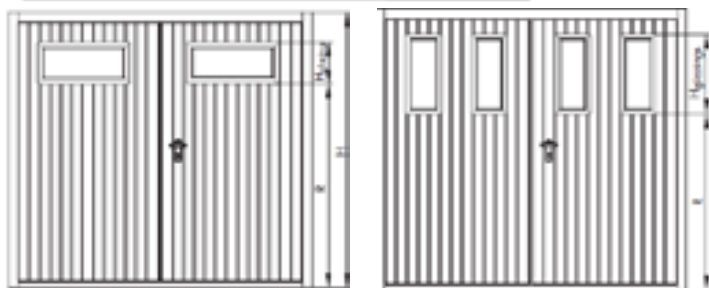
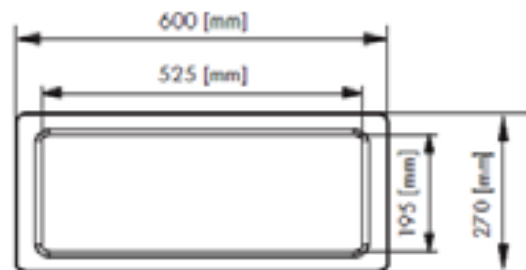

Horizontaal geplaatst

Verticaal geplaatst

### Kozijn in kleur van deur:

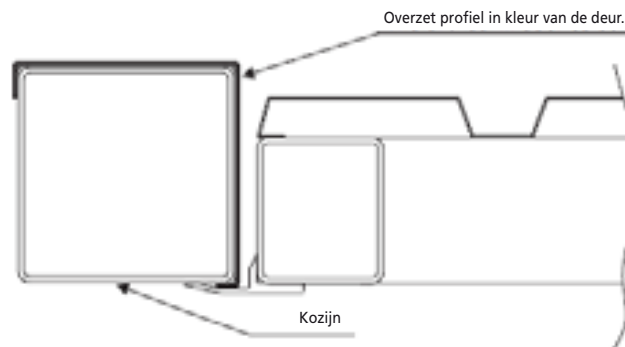

Het kozijn van de deur kan voorzien worden van een beplating gelijk aan de standaard of RAL-kleur van de deur. Wordt voorgeschilderd geleverd.

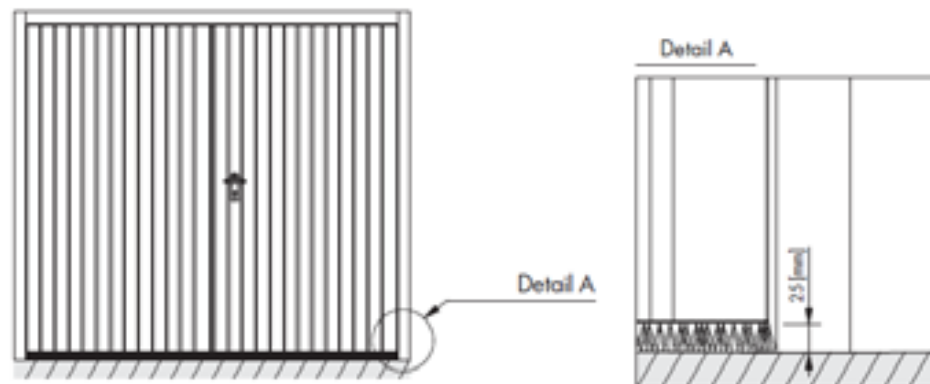

### Tochtborstel afdichting:

AW2 openslaande deuren worden **standaard** voorzien van tochtborstel afdichting aan de onderzijde. Tot een deurbreedte van 2600 **vervalt** de onderdorpel. Vanaf 2600 altijd met koper-dorpel 30/30, montage in vloer.



**Isolatie:**



AW2 openslaande deuren kunnen aan de binnenzijde worden voorzien van isolatie. Dit wordt afgezet met kunststof schroten, die beschadigingen voorkomen.

Samen met de standaard rubber afdichting rondom en tochtborstel afdichting aan onderzijde ontstaat een semi-geïsoleerde deur.

**AW 2 openslaande deur:**

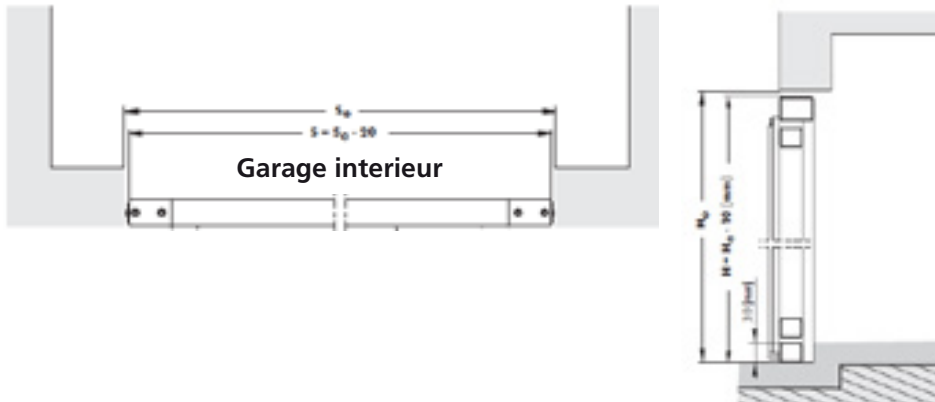

Let op: Beschermfolie van het deurblad dient binnen 2 weken verwijderd te worden.

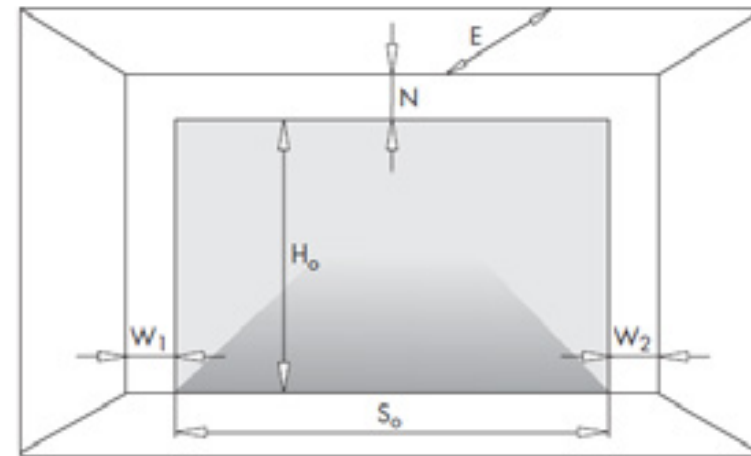

Montage IN de opening

- So      **Opening/bestelmaat**
- Sj      Vrij doorgang breedte
- Ho      **Opening/bestelmaat**
- Hj      Vrije doorgang hoogte

Montage uitsluitend in de opening.

	IN de opening
Sj	So -180
Hj	Ho -90



### Standaard uitrusting

3-punts vergrendeling met stalen snappers op actieve vleugel inclusief pvc handgreep (zwart)

Deur symmetrisch verdeeld

Standaard uitgevoerd met halve europrofiel cilinder en 3 sleutels

Vergrendeling passieve deur door middel van 1 centrale hevel (opbouw espagnolet-sluiting)

Omklapvoetjes op beide deurvleugels

Tochtborstel aan onderzijde deurvleugels

Openingsbegrenzer (98 graden)

AW-2 is uitsluitend buitendraaiend leverbaar.

Montage alleen in de dag mogelijk

\* **Let op:** indien de deur in een RAL-kleur naar keuze besteld wordt is er spuitnevel zichtbaar aan de binnenzijde van het deurblad.

Wanneer dit niet gewenst is:

- Kies voor
- isolatiepakket aan binnenzijde
  - spuiten aan beide zijden

Indien de hoogte en/of breedte 2700mm overschrijdt wordt de deur ongemonteerd geleverd

## Meerprijzen

### Overige deuropties

Isolatiepakket	€ 331,00 per deur
Ventilatie rooster K1 (462 x 136), verkrijgbaar in de kleuren bruin, wit en zwart	€ 68,00 per stuk
Ventilatie rooster K3 (308x103), verkrijgbaar in zwart en wit	€ 103,00 per stuk
Venster type A-1 (600 x 270), verkrijgbaar in de kleuren bruin, wit en zwart Dit venster kan zowel horizontaal als verticaal geplaatst worden	€ 68,00 per stuk
Openingbegrenzer 140 graden	€ 50,00 per stuk

### Kleuropties

RAL kleur naar keuze*	€ 37,00 per m <sup>2</sup>
RAL kleur aan beide zijden	€ 63,00 per m <sup>2</sup>
Kozijn bekledingprofielen in standaard kleur	€ 103,00 per deur
Kozijn bekledingprofielen in RAL kleur naar keuze	€ 158,00 per deur

## Prijslijst **AW2** Openslaande garagedeur

### Omschrijving:

Ongeïsoleerde openslaande garagedeur met een eenvoudige en robuuste constructie

Actieve deur links of rechts

Standaard kleuren RAL 6005 - 7016 - 7035 - 8014 - 8017 - 9006 - 9016



Verticaal smal

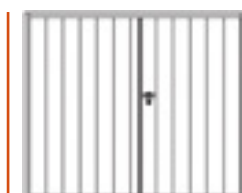

Verticaal breed

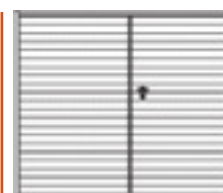

Horizontaal smal

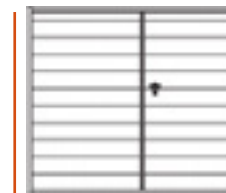

Horizontaal breed

hoogte	breedte		
	2000 t/m 2500	2501 t/m 2700	2701 t/m 5000
2000 tot 2300	1181	1431	Op aanvraag
2300 t/m 2500	1339	1696	Op aanvraag
2500 t/m 4000	Op aanvraag	Op aanvraag	Op aanvraag

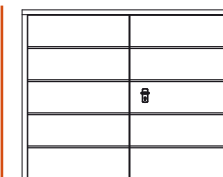

Model 'H'  
(+ 10% op tabel).

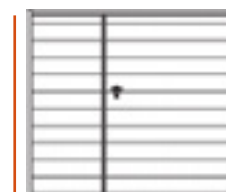

Niet symmetrisch  
(+ 10% op tabel).



## AW40-2 ZT DoorPro 45 openslaande garagedeur

**Aluminium geïsoleerde openslaande garagedeur, kozijn niet thermisch onderbroken.**

### Paneel/vulling:

Geïsoleerd paneel 40mm, in een uitvoering en belijning naar keuze

### Kleuren

Standaard: RAL 9016 - RAL 8014 - RAL 7016 - RAL 9006

Standaard zijn de aluminium profielen aan de buiten- en binnenzijde dezelfde kleur / gepoedercoat

Binnenzijde van de Paneelvulling is standaard RAL 9002

Optie: RAL kleur naar keuze, standaard lak of STRUCTUUR lak

Kozijn – scharnieren – profielen deurvleugels kunnen zonder meerprijs worden voorzien van verschillende kleuren.

### Isolatiewaarde:

Niet bepaald

### Bediening:

Handmatig

### Afdichting:

Rubberafdichting aan zij- en bovenzijde, rubber en tochtborstel onderzijde

### Slot/greep:

Standaard voorzien van Fuhr 3-punts vergendeling, met SKG\*\*

Hoppe Denver RVS krukset en DOM veiligheids cilinder met SKG\*\*\*(35/35)



Kan uitgevoerd worden in kruk-kruk of in kruk – knop variant.  
(zonder meerprijs)

\* Bij verticale profilering is de waterdichtheid minder goed dan bij horizontale profilering. Houdt hier rekening mee indien de deur vol 'in het weer' geplaatst wordt.

## Veiligheid:



Beide deurvleugels **standaard** voorzien van omklapvoetjes om het dichtslaan van de deur te voorkomen.



Standaard half ingebouwde scharnieren (rollenband).

## Opties:

### Dievenpennen

Deurvleugels voorzien van 2 dievenpennen per zijde.



### Deurdranger

De actieve deur kan voorzien worden van een deurdranger GEZE TS2000. Standaard kleur zilver met blokkeerstand.

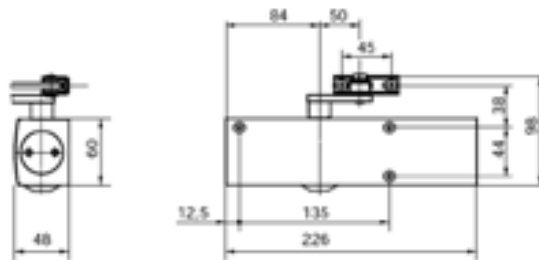

## Gasveer voor actieve vleugel

Deze gasveer wordt los geleverd bij de deur en is compleet inclusief bevestigingsmateriaal en schema voor plaatsing op de deur. De openingshoek is hierdoor zelf te bepalen (tussen de 95 en 110 graden).



## Meer licht

### Vensters

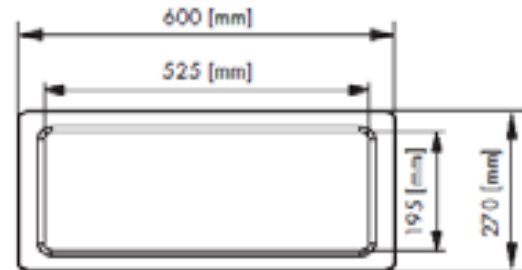

### A1 venster

525mm(br) x 195mm(h)  
Voorzien van dubbel acryl beglazing helder.  
Standaard kleur wit, indien deur RAL kleur naar keuze dan venster in gelijke kleur.

## AW40-2 ZT DoorPro 45 openslaande deur

Verticale en horizontale doorsnede AW40-2 ZT openslaande deur.  
 AW45 profiel systeem zonder thermische onderbreking.  
 Kan zowel buiten – als binnendraaiend geleverd worden.

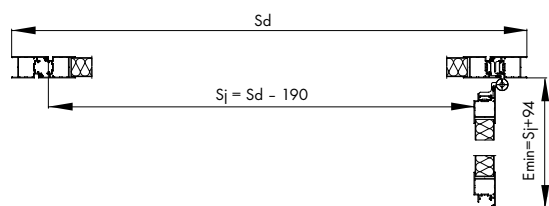

Installatie in de opening - horizontaal - enkele deur AW45 systeem

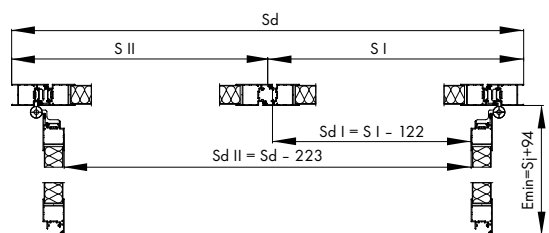

Installatie in de opening - horizontaal - Dubbele deur AW45 systeem

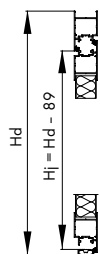

Installatie in de opening - verticaal -  
 Dubbele deur AW45 systeem

- So - openingsbreedte,
- Sd - deur bestelbreedte,
- Sj - vrije doorgangsbreedte met geïnstalleerde deur,  
 $Sj = Sd - 190$  [mm] - AW45-profiel
- S I - breedte van de actieve vleugel in de dubbele deur + open frame,
- S II - breedte van de passieve vleugel in de dubbele deur + openingsframe,
- Sd I - vrije doorgangsbreedte binnen de actieve vleugel van de dubbele deur  
 $= S I - 122$  [mm] - AW45-profiel,
- Sd II - vrije doorgangsbreedte binnen beide vleugels van de dubbele deur  
 $Sd II = Sd - 223$  [mm] - AW45-profiel,
- Ho - openingshoogte,
- Hd - bestelhoogte,
- Hj - vrije doorgangshoogte met geïnstalleerde deur  
 $Hj = Hd - 89$  [mm] - het AW45-profiel
- Emin - vereiste ruimte voor open deurvleugel, gezien vanuit de openingsrichting  
 $Emin = Sj + 94$  [mm].



## Montage IN de opening

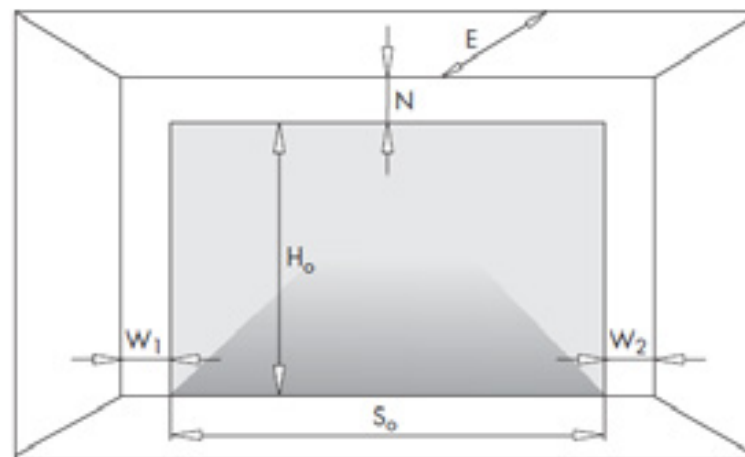

So Kozijnmaat/bestelmaat  
 Ho Kozijnmaat/bestelmaat  
 $W1+W2+ N+E$  n.v.t

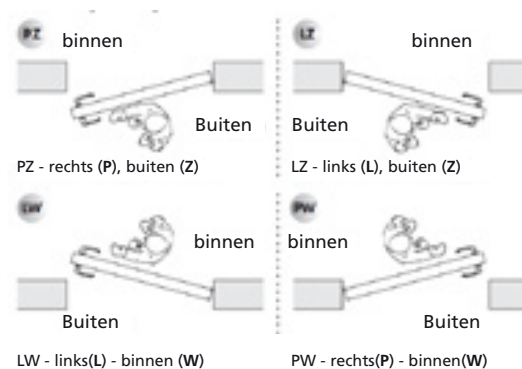



## Meerprijzen

### Kleuropties

RAL kleur naar keuze*	€ 35,00 per m <sup>2</sup>
RAL kleur naar keuze (structuurlak)*	€ 53,00 per m <sup>2</sup>
Home Inclusive kleur (zie kleurwaaier)	€ 87,00 per m <sup>2</sup>
Antraciet Sandgrain of Renolit folie mogelijk bij breed en vlak geprofileerde deuren (deurvleugels en kozijn)	€ 103,00 per m <sup>2</sup>
Kozijn – scharnieren – profielen deurvleugels kunnen zonder meerprijs worden voorzien van verschillende kleuren.	

### Glasopties

Venster A1 (525x195) met helder kunststof beglazing in kleur van de deur	€ 82,00 p/st
--	--------------

### Hang en sluitwerk

RVS Hoppe Liverpool SKG *** kruk/kruk (kern trek beveiliging)	€ 121,00
Deur voorzien van dievenpennen (totaal 4)	€ 121,00
Knopcilinder in plaats van standaard cilinder	niet mogelijk
Passieve deur vergrendeling door middel van 1 hendel op ca. ½ van deurhoogte	niet mogelijk
Deurdranger TS2000 op actieve deur (zilver – wit – bruin)	€ 121,00
Deurdranger TS2000 met blokkerstand op actieve deur (zilver – wit – bruin)	€ 155,00
Gasveer (per deurvleugel)	€ 173,00
Gelijksluitende cilinders bij meerdere deuren	op aanvraag

### Overige deuropties

2 deuren laten stroken	€ 306,00**
------------------------	------------



## Prijslijst AW40-2 ZT



Vlak Woodgrain  
7016/8014/9016  
Vlak Glad 7016/9016



Breed Woodgrain  
7016/8014/9016/9006  
Breed Glad 7016/9016



Smal Woodgrain  
7016/8014/9016/9006  
Smal Glad 7016



\*\*\*  
Verticaal vlak Woodgrain  
7016/8014/9016  
Verticaal vlak Glad  
7016/9016



\*\*\*  
Verticaal breed Woodgrain  
7016/8014/9016/9006  
Verticaal breed Glad  
7016/9016



\*\*\*  
Verticaal smal Woodgrain  
7016/8014/9016/9006  
Verticaal smal Glad  
7016

Hoogte \ Breed	1500 t/m 2299	2300 t/m 2500
	AW 45	AW 45
2000 t/m 2199 AW 45	2031	2214
2200 t/m 2500 AW 45	2214	2214

Niet symmetrische verdeling van de deurvleugels is niet mogelijk

### Omschrijving:

Half geïsoleerde openslaande garagedeur voorzien van een niet geïsoleerd kozijn opgetrokken uit AW45

1-kamer profielen zonder thermische onderbreking

Diepte profiel 45mm

Deurvulling uit geïsoleerde 40mm panelen in een uitvoering en belijning naar keuze

**LET OP: de aluminium profielen (kozijn en omranding deurvleugels) en de vulling hebben aan de binnenzijde dezelfde kleur als de buitenzijde.**

### Standaard uitrusting

Deur symmetrisch verdeeld (A-symmetrisch niet mogelijk)

Vergrendeling passieve deur door middel van 2 hevels (boven- en onderzijde)

Omklapvoetjes op beide deurvleugels

### Belangrijke toelichting

Er zijn altijd (beperkte) kleurverschillen waarneembaar tussen de gladde aluminium profielen (kozijn en omranding deurvleugels) en de vulling van de deur. Dit omdat beide materialen verschillend zijn en/of een verschillende oppervlak hebben. Informeer altijd uw klant hierover.

Prijzen die niet in deze prijslijst staan zijn uitsluitend op aanvraag.

- \* voor mogelijk RAL(structuur) kleuren zie overzicht pagina 88
- \*\* meerprijs geldt alleen over de basisprijs van de voordeligste deur
- \*\*\* Bij verticale profilering is de waterdichtheid minder goed dan bij horizontale profilering. Houdt hier rekening mee indien de deur vol 'in het weer' geplaatst wordt.



## AW40-2 openslaande garagedeur

### Omschrijving AW40-2 - DoorPro 60/70 - DoorTherm 86:

Volledige geïsoleerde openslaande garagedeur voorzien van geïsoleerd kozijn opgetrokken uit Aluprof© MB60/MB70/MB86 ST profielen, 3-kamer profielen met thermische onderbreking (afhankelijk van maatvoering) Deurvulling uit geïsoleerde 40mm (sectionaaldeur) panelen in een uitvoering en belijning naar keuze

De aluminium profielen (kozijn en omranding deurvleugels) zijn altijd gepoedercoat, de vulling is voorzien van een spuit laag LET OP: de binnenzijde van de aluminium profielen (kozijn en omranding deurvleugels) hebben dezelfde kleur als de buitenzijde

De binnenzijde van de deurvulling is standaard RAL 9002

**Deur tot 2400 x 2360 ook leverbaar in cassette uitvoering (uitsluitend symmetrisch)**

### Standaard uitrusting

3-punts vergrendeling SKG\*\* met RVS Hoppe Denver kruk-kruk of knop-kruk garnituur

Deur symmetrisch verdeeld

Standaard uitgevoerd met DOM europa profielcilinder met 3 sleutels en SKG\*\*

Keurmerk

(cilinderlengte 50/35 / 60/35 of 65/35, afhankelijk van afmeting deur)

Vergrendeling passieve deur door middel van 2 hevels (boven- en onderzijde)

Omklapvoetjes op beide deurvleugels

### Belangrijke toelichting

Er zijn altijd (beperkte) kleurverschillen waarneembaar tussen de gladde aluminium profielen (kozijn en omranding deurvleugels) en de vulling van de deur. Dit omdat beide materialen verschillend zijn en en/of een verschillende oppervlak hebben (glad-woodgrain) Informeer altijd uw klant hierover

**Prijzen die niet in deze prijslijst staan zijn uitsluitend op aanvraag.**

\* voor mogelijk RAL structuurkleuren zie overzicht pagina 88

### Isolatie waarde:

**Doorpro 60:** referentiemaat 2460x2450 R= 1,5 (W/m<sup>2</sup>K)

**Doorpro 70:** referentiemaat 2499x2470 R= 1,4 (W/m<sup>2</sup>K)

**Doortherm 86:** referentiemaat 2880x2660 R= 1,0 (W/m<sup>2</sup>K)

## AW40-2

Aluminium geïsoleerde openslaande garagedeur, kozijn thermisch onderbroken.

**AW40-2** is een openslaande deur met een vulling van 40mm geïsoleerde sectionaaldeur panelen al dan niet gecombineerd met glas en aluminium tussen regels.

### Standaard uitrusting:

Paneel/vulling: **AW40-2**: 40mm geïsoleerd paneel en/of gecombineerd met HR++ glas

Kleuren **AW40-2**: Standaard RAL 9016, 7016, 8014 afhankelijk van gekozen paneel type . Profielen aan de buiten- en binnenzijde zijn dezelfde kleur, paneelvulling is aan de binnenzijde in RAL 9002

Optie: RAL kleur naar keuze, standaard lak of **STRUCTUUR** lak

### Gasveer

Deze gasveer wordt los geleverd bij de deur en is compleet inclusief bevestigingsmateriaal en schema voor plaatsing op de deur. De openingshoek is hierdoor zelf te bepalen (tussen de 95 en 110 graden).



Isolatie waarde: Afhankelijk van vulling.

Profilering: **AW40-2**: Smal, Breed, Vlak of Micro geprofileerd (horizontaal of verticaal)  
Woodgrain, Glad, Renolit folie of Sandgrain antraciet.

Bediening: Handmatig

Scharnieren: Standaard opbouw scharnieren, 3-dimensionaal verstelbaar, in kleur van de deur

Afdichting: Rubberafdichting aan zij- en bovenzijde, rubber en tochtborstel onderzijde

Slot/greep: Standaard voorzien van Hoppe Denver RVS krukset.



Kan uitgevoerd worden in kruk-kruk of in kruk – knop variant. (zonder meerprijs)  
Slot voorzien van DOM europrofiel cilinder

Veiligheid: Beide deurvleugels standaard voorzien van omklapvoetjes om het dichtslaan van de deur te voorkomen.



### 3-voudige vergrendeling (standaard)



Actieve deur is voorzien van FUHR 3-punts vergrendeling. Passieve vleugels voorzien van sluitkommen.

**OPTIES:****Kleur opties**

## Kleuren

AW40-2 RAL kleur naar keuze

RAL kleur **STRUCTUUR** naar keuze. Standaard bij deuren met een "glad" oppervlak. Optioneel bij deuren met Woodgrain oppervlak.

**Kozijn – scharnieren – profielen deurvleugels kunnen zonder meerprijs worden voorzien van verschillende kleuren.**

Kijk voor belangrijke informatie met betrekking tot kleuren op pagina 88 van deze prijslijst

## Binnenzijde op kleur

De binnenzijde van de paneelvulling bij een AW40-2 kan ook op kleur gespoten worden.

## Binnenzijde gladde plaat

De AW40-2 kan aan de binnenzijde voorzien worden van een gladde staalplaat die de paneelverdeling afdekt. Standaard in kleur van de deur.

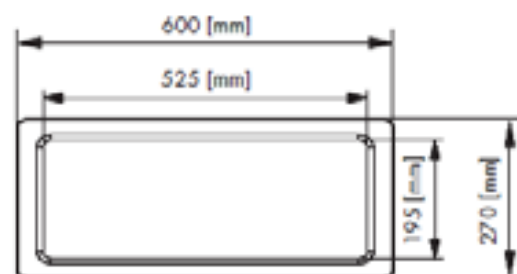
**Meer licht****Vensters****A1 venster**

525mm(br) x 195mm(h)

Voorzien van dubbel acryl beglazing helder.

Standaard kleur wit, indien deur RAL kleur naar keuze dan venster in gelijke kleur.

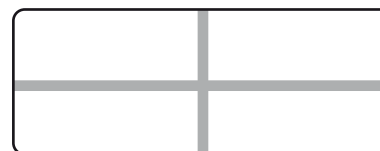

Ook verkrijgbaar met verdeling in het glas, dus tussen de binnen en buiten ruit. (Roedes)

**AW40-2 tussenregel / tussenstijl**

Een AW40-2 kan voorzien worden van een of meerdere horizontale of verticale regel(s) per deurvleugel op een vrij aan te geven hoogte/positie. Hierboven/naast kan glas geplaatst worden in verschillende varianten.



Horizontaal geplaatste glasstrook



Verticaal geplaatste glasstrook voorzien van SATIJNGlas



Horizontaal geplaatste glasstrook in verticaal geprofileerde deur

## Scharnier opties



AW30-2 en AW40-2 hebben **standaard** een 3 dimensionaal verstelbaar opgebouwd scharnier in kleur van de deur.

Dit is de het meest gekozen type scharnier en staat bekend om zijn prettige afstel mogelijkheden

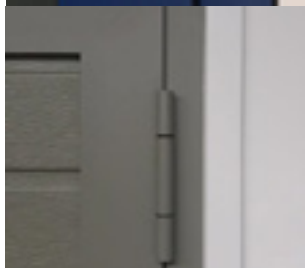

AW30-2 en AW40-2 kunnen worden uitgevoerd met "rollenband" scharnieren. Het profielsysteem verandert altijd naar MB70/MB86 ST.

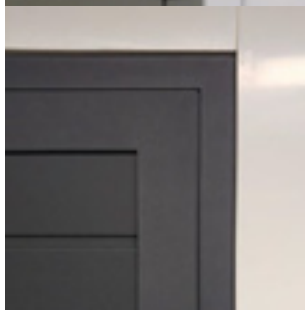

AW30-2 en AW40-2 kunnen worden uitgevoerd met volledig verdekt liggende scharnieren. Het profielsysteem verandert altijd naar MB70/MB86 ST.

Prijzen op aanvraag.

\* Het aantal scharnieren per zijde is afhankelijk van de maatvoering en vulling van de deur.

## Kozijn opties

Kozijn verbreding: Een AW30-2/AW40-2 heeft een maximale maat van 2880 x 3060. Door het kozijn dubbel uit te voeren is het mogelijk een maat te creëren van maximaal 2950 x 3125. Tevens kan door middel van een dubbel kozijn de deur "achter de dag" gemonteerd worden. Vraag naar de mogelijkheden.

Kozijn met aanslag: Het kozijn kan voorzien worden van 21mm aanslag rondom. Dit om montage in een stelkozijn mogelijk te maken.

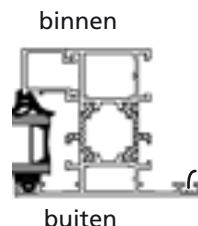

## Hang en sluitwerk

### PKM uitvoering



### PKM uitvoering

AW40-2 is mogelijk met SKG\*\*\* classificatie. De deur wordt op diverse punten aangepast. Prijs op aanvraag.



### Veiligheidspakket:

Voor (nog) betere beveiliging van de deur:

- 5-punts vergrendeling
- SKG\*\* Hoppe Liverpool kruk met kern trek-neveiliging
- 4 dievenpennen (2 per zijde)
- minimale bestelmaat hoogte 2080

€ 173,00



### Deurdranger

De actieve deur kan voorzien worden van een deurdranger GEZE TS2000. Standaard kleur zilver met blokkeerstand



### Gasveer voor actieve vleugel

Deze gasveer wordt los geleverd bij de deur en is compleet inclusief bevestigingsmateriaal en schema voor plaatsing op de deur. De openingshoek is hierdoor zelf te bepalen (tussen de 95 en 110 graden). Ook leverbaar met blokkeerstand

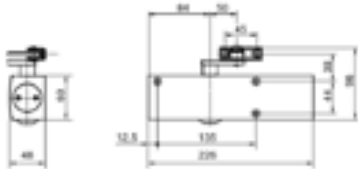

Aan te bevelen optie: voorkomt veel schade door "open - of dichtwaaien" van de deur.



### Centrale vergrendeling

De passieve deurvleugels kan voorzien worden centrale hevel om te ontgrendelen. Met name belangrijk bij hoge deuren waarbij het lastig is om bij de bovenste vergrendeling te komen.



### Elektronische sloten

Voor alle aluminium deuren is het mogelijk gemotoriseerde sloten te leveren. Fuhr Autotronic, Multitronic sloten. Vraag naar de mogelijkheden.

### Vast zij- en of bovenpaneel (zie inspiratieboekje voor voorbeelden)



#### AW40-2 en AW30-2

Zijpaneel met gelijke vulling als deur, volledig strokend



#### AW40-2 en AW30-2

Zijpaneel met een vulling van HR++ glas. Meerdere glassoorten mogelijk.



#### AW40-2 en AW30-2

Bovenpaneel met een vulling van glas. Kan ook uitgevoerd worden met vulling gelijk aan deur.

Prijzen op aanvraag.

Ventilatie

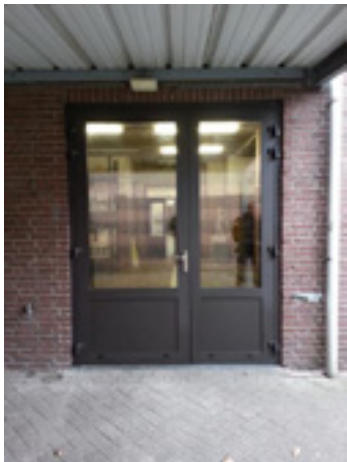
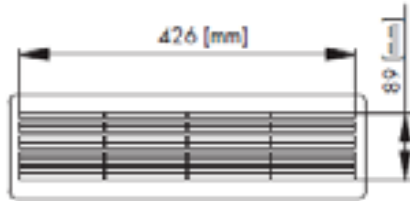

AW40-2

**K1 ventilatie rooster**  
 426mm (br) x 89mm(h)  
 Standaard gemonteerd in bodempaneel. Alleen in standaard kleur bruin/zwart/wit.  
 Ventilatie oppervlak 0.02 m<sup>2</sup>

**Aereco ventilatie rooster AW40-2/ AW30-2**

Indien de deur is uitgevoerd met glas aan de bovenzijde van de deurvleugels dan is het mogelijk om een Aereco rooster te plaatsen. Deze is afsluitbaar en altijd in kleur van de deur.  
 \* let op! levertijd kan oplopen

**Niet symmetrische verdeling**

**Niet symmetrisch**

AW40-2 en AW30-2 openslaande deur kunnen ook A-symmetrisch verdeeld worden. Maximale vleugelbreedte is 1400mm.

**AW30-2 / AW40-2 openslaande deur - DoorPro 60**

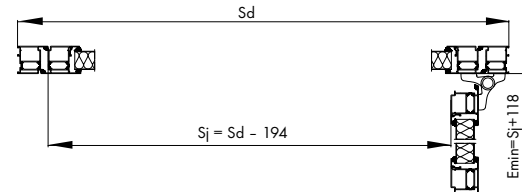

Fig. 71. Installation in the opening - horizontal section - single-leaf door - the MB60E system.

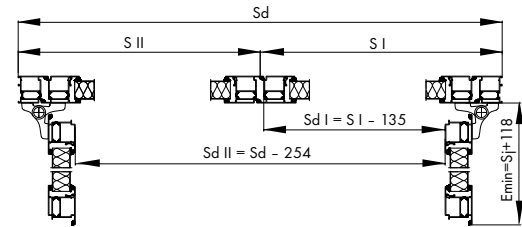
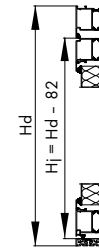
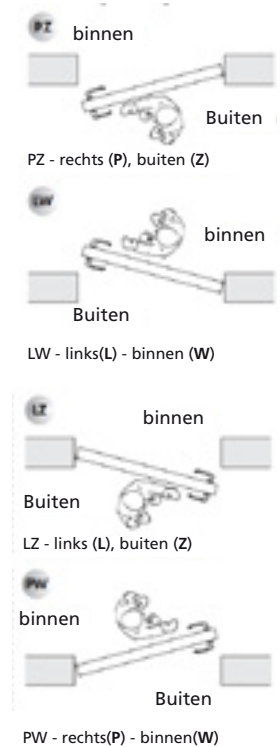

Fig. 72. Installation in the opening - horizontal section - double-leaf door - the MB60E system.



Inbouw in de opening - verticale doorsnede - enkele deur - het MB60E systeem.

- So - openingsbreedte,
- Sd - deur bestelbreedte,
- Sj - vrije doorgangsbreedte met de deur geïnstalleerd,  
 $Sj = Sd - 194$  [mm] - MB60E profiel,
- S I - breedte van de loopdeur in de tweevleugelige deur + openingskozijn,
- S II - breedte van de passieve vleugel in de dubbele deur + openingskozijn,
- Sd I - vrije doorgangsbreedte binnen de loopdeur van de tweevleugelige deur  
 $Sd I = S I - 135$  [mm] - MB60E profiel,
- Sd II - vrije doorgangsbreedte binnen beide vleugels van de tweevleugelige deur  
 $Sd II = Sd - 245$  [mm] - MB60E profiel,
- Ho - openingshoogte,
- HD - bestelhoogte deur,
- Hj - vrije doorgangshoogte met gemonteerde deur  
 $Hj = Hd - 82$  [mm] - MB60E profiel,
- Emin - benodigde ruimte voor bladzwaai, gezien vanuit de openingsrichting  
 $Emin = Sj + 118$  [mm].





## DoorPro 70

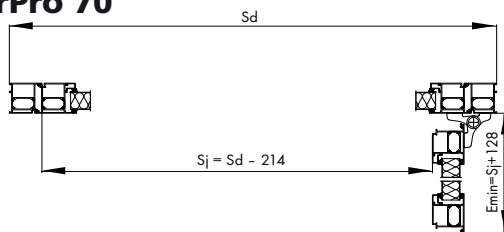

Fig. 74. Installation in the opening - horizontal section - single-leaf door - the MB70 system.

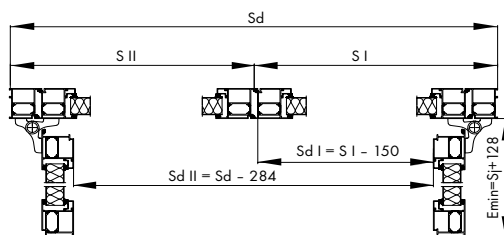
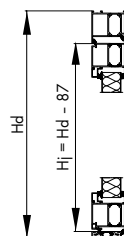
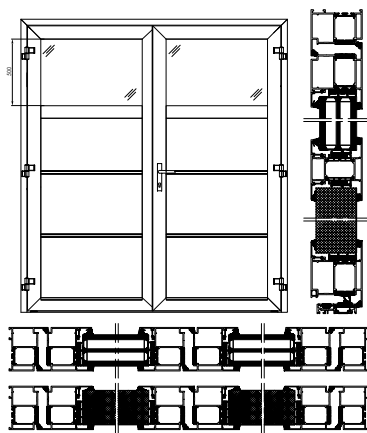

Fig. 75. Installation in the opening - horizontal section - double-leaf door - the MB70 system.



Inbouw in de opening - verticale doorsnede - enkele deur - het MB70 -systeem.

- So - openingsbreedte,
- Sd - deur bestelbreedte,
- Sj - vrije doorgangsbreedte met de deur geïnstalleerd,  
 $Sj = Sd - 214$  [mm] - MB70 profiel,
- S I - breedte van de loopdeur in de tweevleugelige deur + openingskozijn,
- S II - breedte van de passieve vleugel in de dubbele deur + openingskozijn,
- Sd I - vrije doorgangsbreedte binnen de loopdeur van de tweevleugelige deur  
 $Sd I = S I - 150$  [mm] - MB70 profiel,
- Sd II - vrije doorgangsbreedte binnen beide vleugels van de tweevleugelige deur  
 $Sd II = Sd - 284$  [mm] - MB70 profiel,
- Ho - openingshoogte,
- HD - bestelhoogte deur,
- Hj - vrije doorgangshoogte met gemonteerde deur  
 $Hj = Hd - 87$  [mm] - MB70 profiel,
- Emin - benodigde ruimte voor bladzwaai, gezien vanuit de openingsrichting  
 $Emin = Sj + 1128$  [mm].



## DoorTherm 86

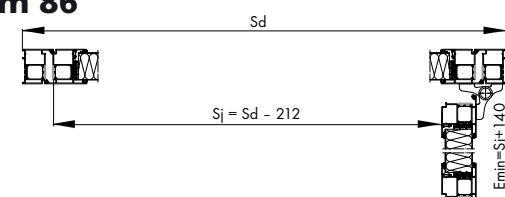

Fig. 79. Installation in the opening - horizontal section - single-leaf door - the MB86 ST system.

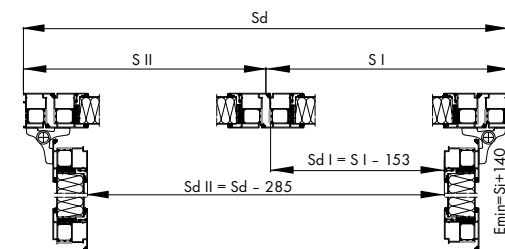
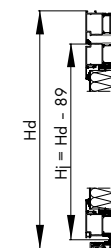

Fig. 80. Installation in the opening - horizontal section - double-leaf door - the MB86 ST system.



Inbouw in de opening - verticale doorsnede - enkele deur - het MB86 ST-systeem.

- So - openingsbreedte,
- Sd - deur bestelbreedte,
- Sj - vrije doorgangsbreedte met de deur geïnstalleerd,  
 $Sj = Sd - 212$  [mm] - MB86 ST-profiel,
- S I - breedte van de loopdeur in de tweevleugelige deur + openingskozijn,
- S II - breedte van de passieve vleugel in de dubbele deur + openingskozijn,
- Sd I - vrije doorgangsbreedte binnen de loopdeur van de tweevleugelige deur  
 $Sd I = S I - 153$  [mm] - MB86 ST-profiel,
- Sd II - vrije doorgangsbreedte binnen beide vleugels van de tweevleugelige deur  
 $Sd II = Sd - 285$  [mm] - MB86 ST-profiel,
- Ho - openingshoogte,
- HD - bestelhoogte deur,
- Hj - vrije doorgangshoogte met gemonteerde deur  
 $Hj = Hd - 89$  [mm] - MB86 ST-profiel,
- Emin - benodigde ruimte voor bladzwaai, gezien vanuit de openingsrichting  
 $Emin = Sj + 140$  [mm].

## Meerprijzen AW40-2

### Kleuropties

Buitenzijde deurblad ( <b>woodgrain</b> ) + profielen in RAL kleur naar keuze	€ 35,00 per m <sup>2</sup>
Buitenzijde deurblad ( <b>woodgrain</b> ) + profielen in RAL kleur naar keuze (structuurlak)*	€ 53,00 per m <sup>2</sup>
Buitenzijde deurblad ( <b>glad</b> ) + profielen in RAL kleur naar keuze (structuurlak)*	€ 53,00 per m <sup>2</sup>
Home Inclusive kleur (zie kleurwaaier)	€ 87,00 per m <sup>2</sup>
Antraciet Sandgrain of Renolit folie mogelijk bij breed en vlak geprofileerde deuren (deurvleugels en kozijn)	€ 103,00 per m <sup>2</sup>
Bi-colour - binnenprofiel andere kleur dan buitenzijde	op aanvraag
Kozijn – scharnieren – profielen in verschillende/afwijkende RAL kleuren	
Alleen bij RAL kleur naar keuze	geen meerprijs
Bij 2 'Standaard' kleuren wel meerprijs voor het spuiten	
<b>Binnenzijde</b> deurblad in RAL kleur naar keuze (geen structuurlak).	€ 35,00 per m <sup>2</sup>

### Meerlicht

Venster A1 (525 x 195) met helder kunststof beglazing, omranding in kleur van de deur	€ 82,00 per stuk
--	------------------

### Bi-colour

Binnenzijde deur (profielen) andere kleur dan buitenzijde	op aanvraag
*Levertijd loopt op, mogelijke kleuren	op aanvraag

### Overige deuropties

Deurvleugels voorzien van gladde binnen beplating in RAL kleur van de deur (geen structuurlak)	€ 68,00 per m <sup>2</sup>
Verdeling in het glas, (tussen de binnen en buiten ruit) (bv 1x verticaal en 1x horizontaal = 4 velden = € 210,00)	€ 53,00 per veld

Vast zij of bovenpaneel	
Standaard voorzien van HR++ 4/16/4 glas	op aanvraag
Vulling gelijk aan deur	op aanvraag
Vulling HR++ glas satijn 33.1//4	op aanvraag
Vulling HR++ glas veiligheid 33.1//4	op aanvraag
Vulling HR++ glas veiligheid 33.1//33.1	op aanvraag

2 deuren laten stroken (openslaand – openslaand / openslaand – sectionaaldeur)	20% meerprijs**
Ventilatie rooster in vulling van de deur, in kleur van de deur	€ 103,00 per stuk
Ventilatiestrooster via bovenkozijn van de deur, afsluitbaar "Aereco"****	€ 173,00 per stuk
Niet symmetrische verdeling van de deurvleugels (maximale vleugel breedte is 1250 - 1440, afhankelijk van profielsysteem) Vraag naar de mogelijkheden.	€ 438,00

\* kijk voor mogelijke structuurlakken op pagina 88

\*\* op de voordeligste deur

\*\*\* levertijd loopt op!

## Hang en sluitwerk

**Veiligheidspakket (LET OP: minimale bestelmaat hoogte 2080)**

- RVS Hoppe Liverpool SKG \*\*\* kruk/kruk
- 5-punts vergrendeling
- Dievenpennen (4) € 173,00

Knopcilinder in plaats van standaard cilinder (geen SKG ***)	geen meerprijs
Extra sleutels (alleen zelf te verzorgen)	niet mogelijk

### Passieve deur vergrendeling door middel van 1 hendel op ca. ½ van deurhoogte

(aan te bevelen van een deurhoogte van 2400 en hoger)	€ 121,00
Deurdranger TS2000 met blokkeerstand op actieve deur (zilver)	€ 155,00
Deurdranger TS3000 op actieve deur (met instelbare veerspanning)	€ 278,00
Gasveer (per deurvleugel)	€ 173,00
Gelijksluitende cilinders bij meerdere deuren	op aanvraag
Elektronische motor aangedreven vergrendeling	v.a. € 1217,00

## Deurgreep

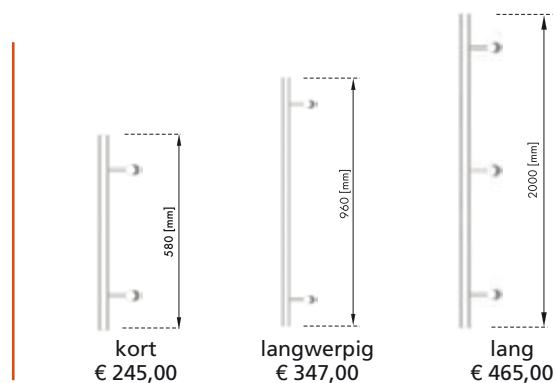

## Scharnier opties

Deuren tot 2400 x 2360 zijn uitgerust met 6 scharnieren (3 per zijde). Boven deze maatvoering zijn de deur uitgerust met 8 scharnieren (4 per zijde). Bij gelijke maatvoering kan het aantal scharnieren verschillen. Let hier op bij evt. 'buren' orders!

### Deuren tot 2400 x 2360

Standaard opliggende scharnieren met 3-D verstelmogelijkheid	geen meerprijs
Rollenband scharnieren (half inbouw) met 3-D verstelmogelijkheid	€ 691,00
Volledig ingebouwde scharnieren met 3-D verstelmogelijkheid	op aanvraag
<b>Overige afmetingen op aanvraag</b>	

## Kozijn opties

Deur voorzien van dubbel kozijn ten behoeve van montage ACHTER de opening (2 x deurhoogte gebruiken voor berekening)	€ 68,00 per m <sup>1</sup>
Zij- en bovenprofiel voorzien van 20mm aanslag (Voor b.v. montage in stelkozijn)	€ 18,00 per m <sup>1</sup>

PKM uitvoering (prijs op aanvraag)



## Prijslijst AW40-2



Vlak Woodgrain  
7016/8014/9016/9006  
Vlak Glad 7016/9016



Breed Woodgrain  
7016/8014/9016/9006  
Breed Glad 7016/9016



Smal Woodgrain  
7016/8014/9016/9006  
Smal Glad 7016



\* Verticaal vlak  
Woodgrain  
7016/8014/9016/9006  
Verticaal vlak Glad  
7016/9016



\* Verticaal breed  
Woodgrain  
7016/8014/9016/9006  
Verticaal breed Glad  
7016/9016



\* Verticaal smal  
Woodgrain  
7016/8014/9016  
Verticaal smal Glad  
7016



AW40-2 is ook met  
Micro profilering,  
horizontaal of verticaal  
geplaatst. Standaard  
kleur 9006 + 7016.  
Prijs gelijk aan tabel

## Prijzen AW40-2

hoogte	breedte			
	1400 t/m 2460	2461 t/m 2600	2601 t/m 2700	2701 t/m 2800
2000 t/m 2450	2512	2686	2861	3194
2451 t/m 2500	2686	2712	2888	3334
2501 t/m 2700	3185	3294	3352	3407
2701 t/m 2800	3563	3678	3736	3794

\* Advies: centrale ontgrendeling passieve deur

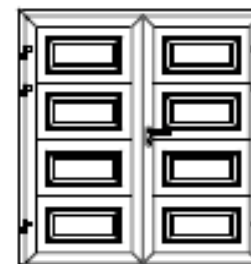







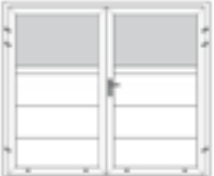

AW40-2 is mogelijk in cassette  
uitvoering tot een afmeting van  
2400 x 2360. Hoogte minimaal  
2100mm, vleugelbreedte minimaal  
925mm.  
Meerprijs 10% op tabel.

\* Bij verticale profilering is de waterdichtheid minder goed dan bij horizontale profilering. Houdt hier rekening mee indien de deur vol 'in het weer' geplaatst wordt.

## Prijslijst AW40-2 met glas

**Meerprijs € 250,00** per complete deur, (2 deur vleugels) (op tabel pag.26)  
( Horizontaal glas in 1 deurvleugel ook mogelijk € 131,00 )

			
Horizontaal Vlak Woodgrain 7016/8014/9016 Vlak Glad 7016/9016	Horizontaal Breed Woodgrain 7016/8014/9016 Breed Glad 7016/9016	Horizontaal Smal Woodgrain 7016/8014/9016 Smal Glad 7016	Horizontaal Smal Woodgrain 7016/8014/9016 Smal Glad 7016

			
** Verticaal Vlak Woodgrain 7016/8014/9016 Vlak Glad 7016/9016	** Verticaal Breed Woodgrain 7016/8014/9016 Breed Glad 7016/9016	** Verticaal Smal Woodgrain 7016/8014/9016 Smal Glad 7016	** Verticaal Vlak Woodgrain 7016/8014/9016 Vlak Glad 7016/9016





Het is ook mogelijk om gezandstraald glas in de deur te krijgen  
(b.v. een blanke rand aan de buitenzijde) Prijzen op aanvraag.

\* Glashoogte is vrij in te vullen  
Meerprijs Satijnglas € 100,00 per m<sup>2</sup> glas oppervlak.



**Meerprijs € 333,00** per complete deur (2 deur vleugels) (op tabel pag.26)  
( Verticaal glas in 1 deurvleugel ook mogelijk € 175,00 )

			
** Verticaal vlak Woodgrain 7016/8014/9016 Verticaal vlak Glad 7016/9016	** Verticaal breed Woodgrain 7016/8014/9016 Verticaal breed Glad 7016/9016	** Verticaal smal Woodgrain 7016/8014/9016 Verticaal smal Glad 7016	** Verticaal vlak Woodgrain 7016/8014/9016 Verticaal vlak Glad 7016/9016

			
Horizontaal Vlak Woodgrain 7016/8014/9016 Verticaal vlak Glad 7016/9016	Horizontaal Breed Woodgrain 7016/8014/9016 Verticaal breed Glad 7016/9016	Horizontaal Smal Woodgrain 7016/8014/9016 Verticaal smal Glad 7016	Horizontaal Smal Woodgrain 7016/8014/9016 Verticaal smal Glad 7016

\* Glasbreedte is vrij in te vullen.

\*\* Bij verticale profilering is de waterdichtheid minder goed dan bij horizontale profilering.  
Houdt hier rekening mee indien de deur vol 'in het weer' geplaatst wordt.



## Omschrijving AW30-2/ D2PM deuren

Volledige geïsoleerde openslaande garagedeur voorzien van een geïsoleerd kozijn opgetrokken uit Aluprof® MB60, MB70 of MB86 profielen.

3-kamer profielen met thermische onderbreking  
(afhankelijk van maatvoering).

**Deurvulling:** MB60: 30 mm geïsoleerd paneel / HR++ 4//4 dubbelglas of combinatie  
MB70: 30 mm of 40mm geïsoleerd paneel / HR++ 4//4 dubbelglas, HR++ 4//4//4 glas, of combinatie

MB86: 40 mm geïsoleerd paneel / HR++ 4//4//4 glas of combinatie.

**Standaard RAL kleuren:** 9016 - 9006 - 8014 - 8016 - 8017 - 8019 - 7016 - 7035 - 7040 - 6029 - 5010 - 3000

De aluminium profielen (kozijn en omranding deurvleugels) zijn altijd gepoedercoat, de vulling is voorzien van een spuit laag.

LET OP: de binnenzijde van de aluminium profielen (kozijn en omranding deurvleugels) hebben aan de binnenzijde dezelfde kleur als de buitenzijde.

## Standaard uitrusting

3-punts Fuhr vergrendeling met RVS Hoppe Denver kruk-kruk of knop-kruk garnituur.

Deur symmetrisch verdeeld.

Standaard uitgevoerd met DOM europrofielcilinder met 3 sleutels en SKG\*\* Keurmerk.

(cilinderlengte 50/35 of 60/35, afhankelijk van afmeting deur)

Vergrendeling passieve deur door middel van 2 hevels

(boven- en onderzijde).

Omklapvoetjes op beide deurvleugels.

## Overige deuropties

Zij- en bovenprofiel voorzien van 20mm aanslag € 18,00 per m<sup>1</sup>

Vast zij of bovenpaneel op aanvraag

Ventilatioerooster via bovenkozijn van de deur, € 173,00 per stuk  
afsluitbaar "Aereco"

Niet symmetrische verdeling van de deurvleugels € 438,00

(maximale vleugel breedte is 1250 - 1440, afhankelijk van profielsysteem) Vraag naar de mogelijkheden.

'Duco' ventilatioerooster bovenop glas € 2,80 per cm<sup>1</sup>  
in kleur van de deur

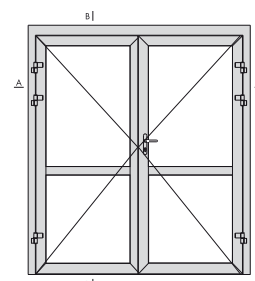

MB60 systeem aluminium dubbele deur met thermische onderbreking



Horizontale doorsnede van de aluminium tweevleugelige systeemdeur MB60 met thermisch breken.

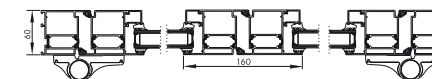

Horizontale doorsnede van de systeemdeur MB60E aluminium dubbele vleugel met thermisch breken.

## Belangrijke toelichting AW30-2

Er zijn altijd (bepaalde) kleurverschillen waarneembaar tussen de gladde aluminium profielen (kozijn en omranding deurvleugels) en de vulling van de deur. Dit omdat beide materialen verschillend zijn en en/of een verschillende oppervlak hebben. Informeer altijd uw klant hierover.

Double-leaf	MB86	So - 20 [mm]	Ho - 10 [mm]	SI - 159 [mm]	Hd - 89 [mm]
	MB70			SI - 150 [mm]	Hd - 87 [mm]
	MB60			SI - 140 [mm]	Hd - 87 [mm]
	MB60E			SI - 135 [mm]	Hd - 82 [mm]

## Meerprijzen

### AW30-2

#### Kleuropties

RAL kleur naar keuze*	€ 35,00 per m <sup>2</sup>
RAL kleur naar keuze (structuurlak)*	€ 53,00 per m <sup>2</sup>
Home Inclusive kleur (zie kleurwaaier)	€ 87,00 per m <sup>2</sup>
Bi-colour - binnenprofiel andere kleur dan buitenzijde	op aanvraag
Kozijn – scharnieren – pr ofielen in verschillende/afwijkende RAL kleuren	geen meerprijs

#### Glasopties

Satijn 33.1//4	i.p.v. standaard	€ 100,00 per m <sup>2</sup>
Enkel veiligheid 33.1//4	i.p.v. standaard	€ 55,00 per m <sup>2</sup>
Dubbel veiligheid 33.1//33.1	i.p.v. standaard	€ 92,00 per m <sup>2</sup>
Master-ligne	i.p.v. standaard	€ 100,00 per m <sup>2</sup>
Master point	i.p.v. standaard	€ 100,00 per m <sup>2</sup>

#### Kozijn opties

Deur voorzien van dubbel kozijn ten behoeve van montage ACHTER de opening (2 x deurhoogte gebruiken voor berekening)	€ 68,00 per m <sup>1</sup>
--	----------------------------

\* kijk voor mogelijke structuurlakken op pagina 88

### Hang en sluitwerk

#### Veiligheidspakket

- RVS Hoppe Liverpool SKG *** kruk/kruk	
- 5-punts vergrendeling	
- Dievenpennen (4)	€ 173,00
Knopcilinder in plaats van standaard cilinder	niet mogelijk
<b>Passieve deur vergrendeling door middel van 1 hendel op ca. ½ van deurhoogte (niet i.c.m. veiligheidspakket)</b>	€ 121,00
Deurdranger TS2000 met blokkeerstand op actieve deur (zilver)	€ 155,00
Deurdranger TS3000 op actieve deur met verstelbare veerspanning (zilver)	€ 278,00
Gasveer (per deurvleugel)	€ 173,00
Gelijksluitende cilinders bij meerdere deuren	op aanvraag

#### Overige deur opties

Extra horizontale regel(s) of verticale stijl(en) in kleur van de deur	€ 100,00 per m <sup>1</sup>
Niet symmetrische verdeling van de deurvleugels	op aanvraag



## Prijslijst AW30-2

### Horizontale onderbreking / volledig dicht



**Standaard RAL  
kleuren:**  
9016-9006-8014-8016-  
8017-8019-7016-7035-  
7040-6029-5010-3000

Vulling van 30mm geïsoleerd paneel of HR++ 4/16/4 glas of een combinatie hiervan. 1 Horizontale regel per vleugel standaard, positie vrij te bepalen. Kan ook zonder horizontale regel. Dus volledig dicht.

hoogte	breedte			
	1400 t/m 2460 MB60	2461 t/m 2499 MB70	2500 t/m 2600 MB86 ST	2601 t/m 2880 MB86 ST
2000 t/m 2450 MB60	2570	2821	3365	3856
2451 t/m 2470 MB70 *	2821	2821	3365	3856
2471 t/m 2600 MB86 ST *	3365	3365	3365	3856
2601 t/m 3060 MB86 ST *	3857	3856	3856	3856

Het is ook mogelijk om gezandstraald glas in de deur te krijgen (b.v. een blanke rand aan de buitenzijde) Prijzen op aanvraag.

\* Advies: centrale ontgrendeling passieve deur



### Verticale onderbreking

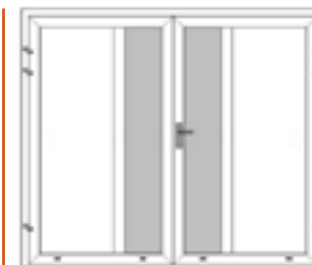

Vulling van 30mm geïsoleerd paneel of HR++ 4/16/4 glas of een combinatie hiervan.

1 Verticale regel per vleugel standaard, positie vrij te bepalen.  
Kan ook zonder verticale regel.



Verticale onderbreking in 1 deurvleugel  
Minderprijs -/- € 79,00

**Standaard RAL kleuren:**  
9016-9006-8014-8016-8017-8019-7016-7035-  
7040-6029-5010-3000

hoogte	breedte			
	1400 t/m 2460 MB60	2461 t/m 2499 MB70	2500 t/m 2600 MB86 ST	2601 t/m 2880 MB86 ST
2000 t/m 2450 MB60	2758	3014	3531	o.a.
2451 t/m 2470 MB70 *	3014	3014	3531	o.a.
2471 t/m 2600 MB86 ST *	3531	3531	3531	o.a.
2601 t/m 3060 MB86 ST *	o.a.	o.a.	o.a.	o.a.

## Meerprijzen

### AW60-2

#### Kleuropties

RAL kleur naar keuze*	€ 35,00 per m <sup>2</sup>
RAL kleur naar keuze (structuurlak)*	€ 53,00 per m <sup>2</sup>
Home Inclusive kleur (zie kleurwaaier)	€ 87,00 per m <sup>2</sup>
Bi-colour - binnenprofiel andere kleur dan buitenzijde	op aanvraag
Kozijn – scharnieren – profielen in verschillende/afwijkende RAL kleuren	geen meerprijs

### Hang en sluitwerk

#### Veiligheidspakket

- RVS Hoppe Liverpool SKG *** kruk/kruk	
- 5-punts vergrendeling	
- Dievenpennen (4)	€ 173,00
Knopcilinder in plaats van standaard cilinder	niet mogelijk
<b>Passieve deur vergrendeling door middel van 1 hendel op ca. ½ van deurhoogte (niet i.c.m. veiligheidspakket)</b>	€ 121,00
Deurdranger TS2000 met blokkeerstand op actieve deur (zilver)	€ 155,00
Deurdranger TS3000 op actieve deur met verstelbare veerspanning (zilver)	€ 278,00
Gasveer (per deurvleugel)	€ 173,00
Gelijksluitende cilinders bij meerdere deuren	op aanvraag

## Prijslijst **AW60-2 / DoorTherm 86**



Vlak Woodgrain  
7016/8014/9016/9006  
Vlak Glad 7016/9016

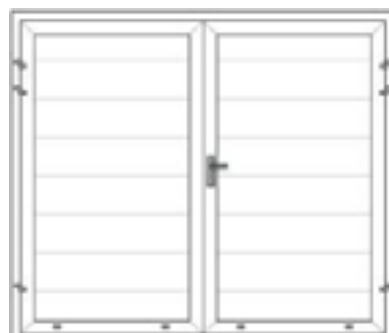

Breed Woodgrain  
7016/8014/9016/9006  
Breed Glad 7016/9016

### Prijzen AW60-2

hoogte	breedte	
	1400 t/m 2500	2501 t/m 2880
2000 t/m 2200	2010	3503
2201 t/m 2460	3361	3667
2461 t/m 2660	3527	3730



## AW40 UniPro sectionaaldeur

### Paneel:

40mm, 5x staalomzetting bij bevestigingen  
 Buitenzijde: standaard kleuren, RAL kleuren naar keuze (optie)  
 Binnenzijde RAL 9002. Voorzien van polyester coating.  
 Voorzien van vingerknel beveiliging.  
 Eindkappen in RAL 9002 (gelijk aan binnenzijde deur)

UniPro SNP = trekveer systeem

UniPro = torsiveer aan voor- of achterzijde

UniPro Nano 80 = torsiveer aan achterzijde, extra lage inbouw

UniPro Reno = torsiveer aan achterzijde.

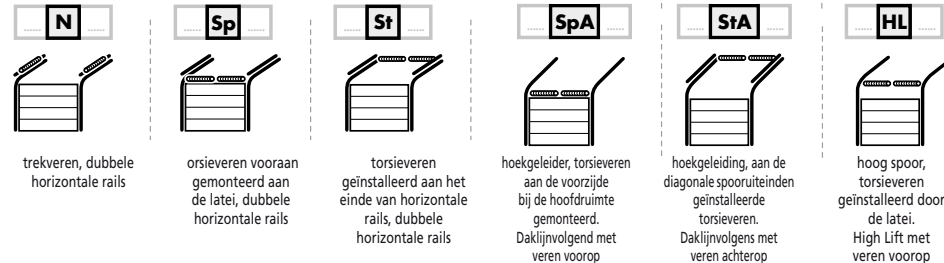

### Paneelhoogtes:

Tussen 495mm en 625mm (afhankelijk van profilering en deurhoogte)

**Staaldikte:** 0.5 mm binnen /buitenzijde

**Isolatiewaarde:**  $U = 1.07 (W/m^2 \times K)$  bij deurafmeting 3500 x 2400

Vulling CFK vrij polyurethaan, 40-43 kg per m<sup>3</sup>

U-waarde van het paneel is 0,48 w/m<sup>2</sup> K



### Profilering:

Horizontaal smal, horizontaal breed, vlak, cassette, micro geprofileerd  
 Woodgrain, Glad, Renolit folie of Sandgrain antraciet

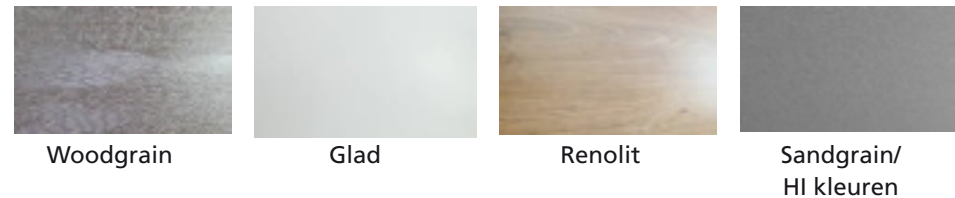

### Railsysteem:

Opgebouwd uit gegalvaniseerde stalen elementen  
 Voorliggende, achterliggend of achterliggend Nano veren  
 Standaard meegeleverde ophangingen overbruggen 470mm

### Bediening:

Handmatig of door middel van aandrijving  
**(NANO uitsluitend met aandrijving)**

### Veersysteem:

Torsiveeren. Getest op 22.000 cycli (14 jaar bij 4 cycli per dag)

### Scharnieren/looprollen:

Gelagerde nylon looprollen, gegalvaniseerde scharnieren.  
 Tot een deurbreedte van 2600 geen midden scharnier.



smal

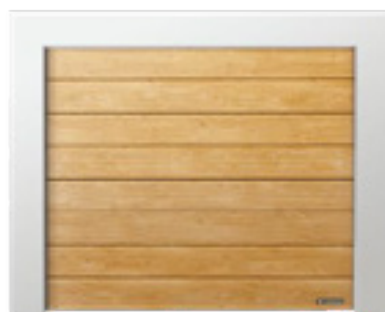

breed



micro



cassette



vlak

**Afdichting:**

Rubberafdichting rondom en tussen de panelen.

**Slot/greep:**

Bij handbediend voorzien van een **KL2 aluminium** kruk en enkelzijdige vergrendeling. Standaard binnen gezien rechts. Optioneel andere positie en 2-zijdige vergrendeling. Cilinderlengte 60/10 (buiten/binnen)



KL2 aluminium kruk bij handbediening

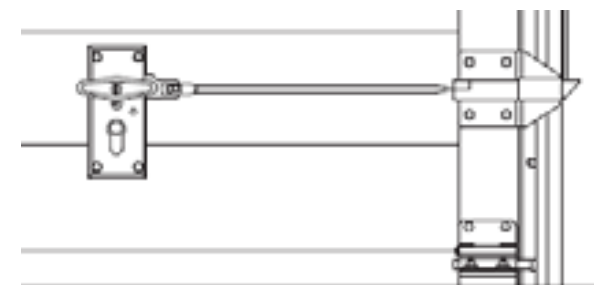

Standaard enkelzijdige vergrendeling met europrofiel cilinder

**Veiligheid:**

Panelen voorzien van vingerknel beveiliging. Veerbreuk beveiliging Kabelbreuk beveiliging (standaard vanaf 9m<sup>2</sup>)

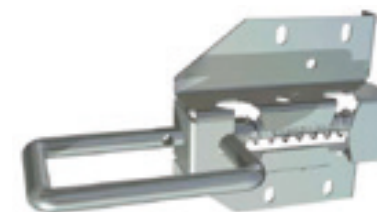

Schuifgrendel (als optie leverbaar)

**OPTIES:**

**Ventilatie:**

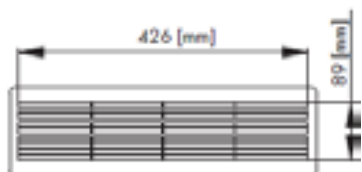

**K1 ventilatie rooster**  
426mm (br) x 89mm(h)  
Standaard gemonteerd in bodempaneel. Alleen in standaard kleur bruin/zwart/wit  
Ventilatie oppervlak 0.02 m<sup>2</sup>

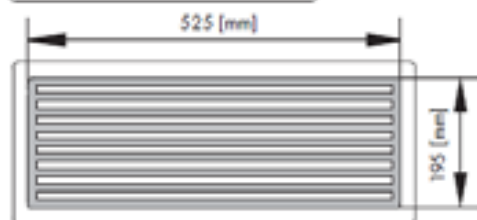

**K2 ventilatie rooster**  
525mm(br) x 89mm(h)  
Standaard gemonteerd in bodempaneel. Alleen in standaard kleur bruin/zwart/wit  
Ventilatie oppervlak 0.05 m<sup>2</sup>

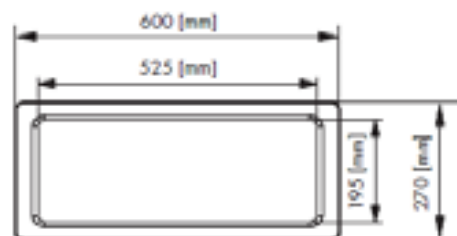

**Vensters:**  
**A1 venster**  
525mm(br) x 195mm(h)  
Voorzien van dubbel acryl beglazing helder. Standaard kleur wit, indien deur RAL kleur naar keuze dan venster in gelijke kleur.

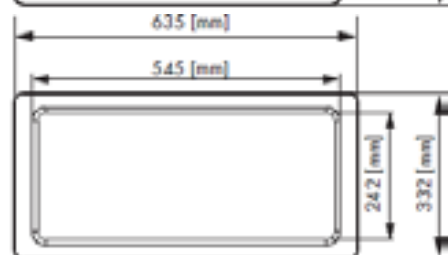

**A3 venster**  
554mm(br) x 247mm(h)  
Voorzien van dubbel acryl beglazing helder. Standaard kleur zwart, geen RAL naar optie mogelijk.



**Aluminium glassectie:**

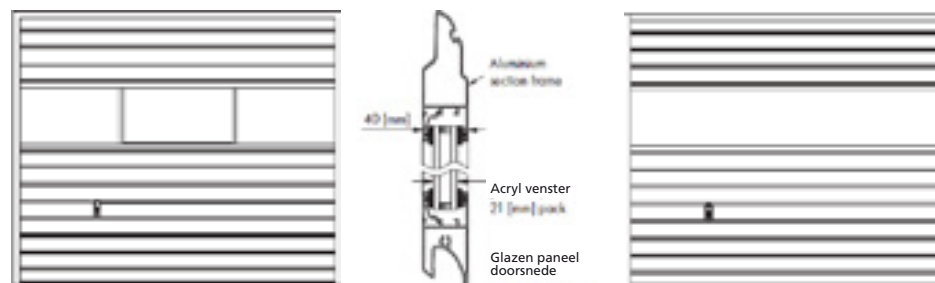

Standaard glassectie

Visual glassectie

Een AW40 UniPro kan worden uitgevoerd met een aluminium glassectie. Per deur kan er 1 geplaatst worden. De aluminium omranding van de sectie is standaard in kleur van de deur. Maximale deurbreedte is 5000mm. Het is niet mogelijk om de onderste 2 secties te vervangen voor een glassectie. Condensvorming aan de binnenzijde van het paneel kan voorkomen.

Er is keuze uit verschillen (acryl) glassoorten: Standaard – Getint – Satijn – anti kras

**Vaste bovenpaneel / blende**

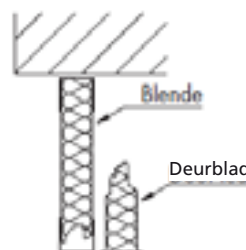

Een bovenpaneel is leverbaar vanaf een hoogte van 60mm tot 400mm. Een bovenpaneel is puur decoratief en heeft geen constructieve functie. Denk aan het type profilering, deze zal niet altijd stroken met de deur.

**Vaste zijpanelen**

Vast element opgebouwd uit sectionaaldeur panelen met omranding en (bodem) rubber.

**Voor breedtes 360-2600 [mm]**  
 Hoogte 1900-3000 [mm] voor het G, W, V paneel  
 Hoogte 1700-3000 [mm] voor het N-paneel

**Voor breedtes 2601-3000 [mm]**  
 Hoogte 1900-2600 [mm] voor het G, W, V paneel  
 Hoogte 1700-2600 [mm] voor het N-paneel

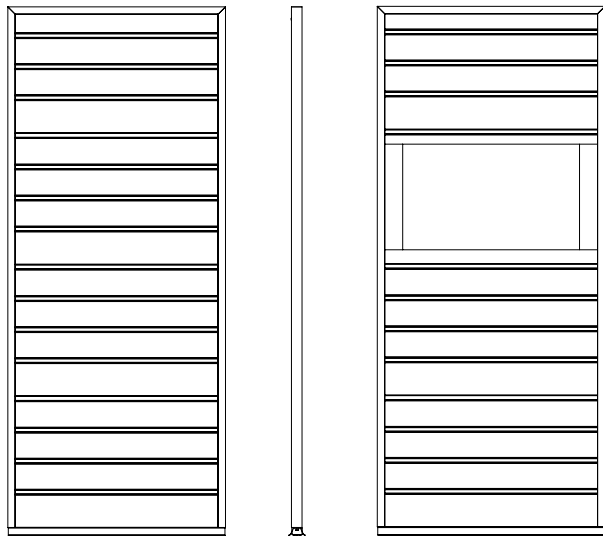

Verticaal paneel

Verticaal paneel – aluminium glassectie

**Deuren laten stroken**

Garagedeuren kunnen strokend aan elkaar geproduceerd worden. Dit geldt voor sectionaaldeuren, loopdeuren, openslaande deuren of een combinatie hiervan. De deuren kunnen strokend gemaakt worden vanaf verschillende posities.

**Renovatie profielen**

Profielen uit 0.5mm dik staal, maximale lengte 3000mm. In glad, woodgrain en sandgrain/HI uitvoeringen. Prijzen op aanvraag.

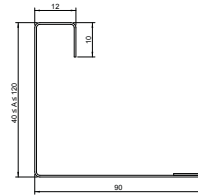

Fig. 79. Fascia panel type A

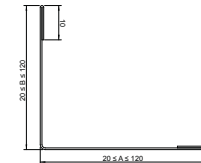

Fig. 80. Fascia panel type B



Fig. 81. Fascia panel type C

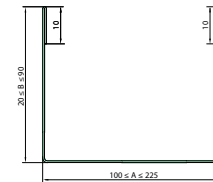

Fig. 82. Fascia panel type D

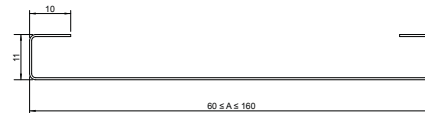

Fig. 83. Fascia panel type E

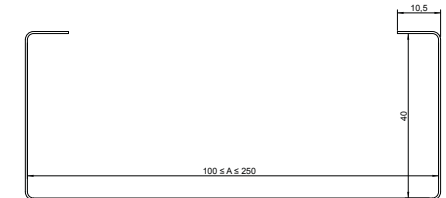

Fig. 84. Fascia panel type F

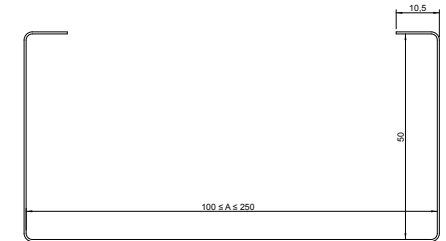
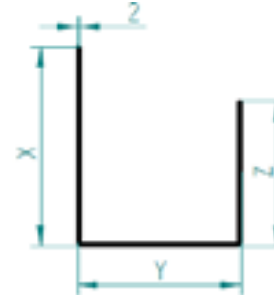

Fig. 85. Fascia panel type G

**Stalen hoekprofielen**



Staaldikte 2mm  
 Standaard in kleur van de deur  
 Maat "Z" moet kleiner en/of gelijk zijn aan "Y".

Prijs € 79,00 per m<sup>1</sup>



## AW40 UniPro SNP 2.0 en SSt 2.0

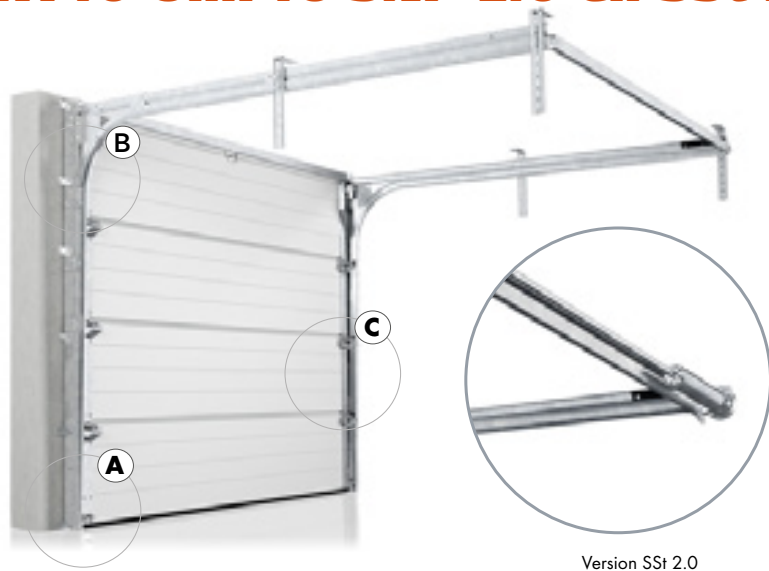

UniPro SNP 2.0

Version SSt 2.0

De AW40 UniPro SNP 2.0 en Sst (achterliggende veren) 2.0 verschillen van de standaard uitvoering door:

- kozijn met omzetting en in kleur van de deur
- verstelbaar kozijn wat aan te passen is aan de situatie (geschroefde verbindingen) en montage beugels die op verschillende manieren (binnen/buiten) geplaatst kunnen worden.



zijafdichting + openingslijst kozijnpaneel standaard in garagedeur kleur.

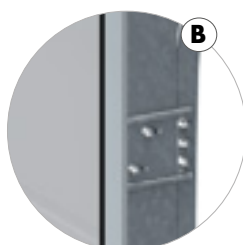

Rail verbonden met het openingsframe met schroeven.

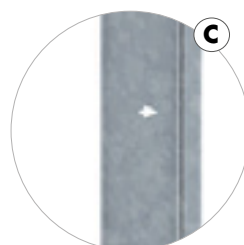

Pijlmarkering geplaatst 950 [mm] vanaf de basis van de verticale frames.

A

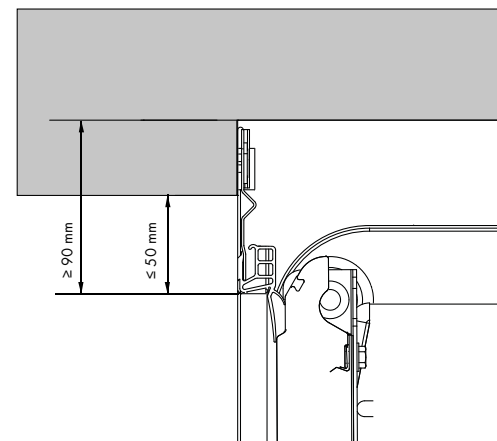

B

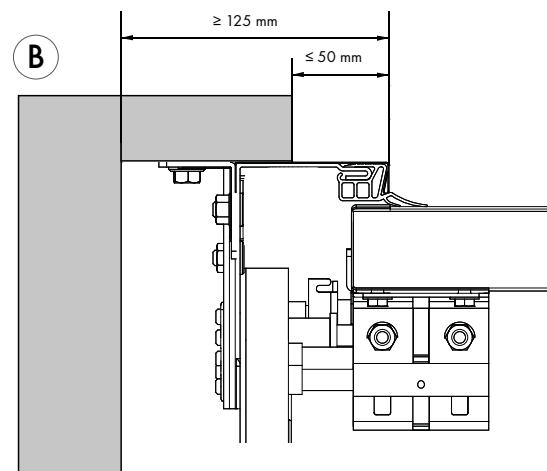

## RenoSystem

Renovatie kozijn voor UniPro sectionaaldeuren.

Met dit systeem is het mogelijk om een sectionaal te plaatsen in verschillende situaties.

- Montage achter de dagopening met te beperkte zijruimte
- Montage in de dagopening
- Montage in dagopening met afwerking aan de buitenzijde
- Let op: maximale deurhoogte 2875mm

Het RenoSystem is altijd opgebouwd met een achterop liggende veersysteem, bovenruimte minimaal 100mm benodigd.

De constructie kan zowel met als zonder thermische isolatie worden uitgevoerd.

Het systeem heeft de mogelijkheid zich aan te passen aan de situatie.

### Prijzen:

Zonder thermische isolatie	Breedte ≤ 3000mm	€ 313,00 meerprijs
	Breedte ≥ 3000mm	€ 341,00 meerprijs
Met thermische isolatie	Breedte ≤ 3000mm	€ 478,00 meerprijs
	Breedte ≥ 3000mm	€ 551,00 meerprijs

Meerprijs t.o.v. AW40-UNIPRO, pagina 47

St veersysteem	Achter de opening	In de opening
Vrije doorrij breedte	So-200+W1+W2	So-200mm
Vrije doorrij hoogte handbediend	Ho -210mm + N	Ho -210mm
Vrije doorrij hoogte elektrisch bediend	Ho-150mm + N	Ho -150mm
Nmin	0mm	0mm
W1min + W2min	0mm	0mm
S	So -200mm +W1 +W2	
H	Ho -100mm + N	

### Frame voorzien van thermische isolatie

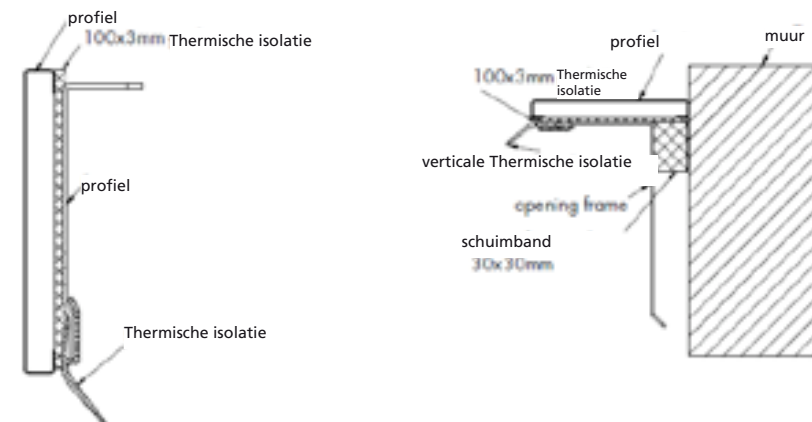

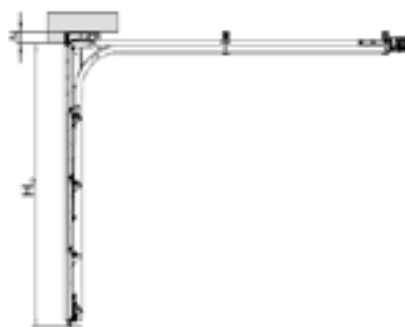

Verticale doorsnede, montage **achter** de opening

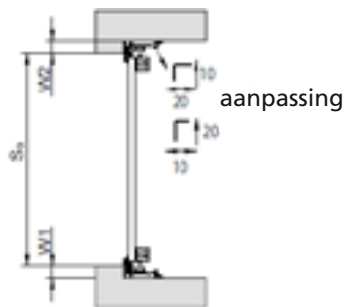

Horizontale doorsnede, montage **achter** de opening

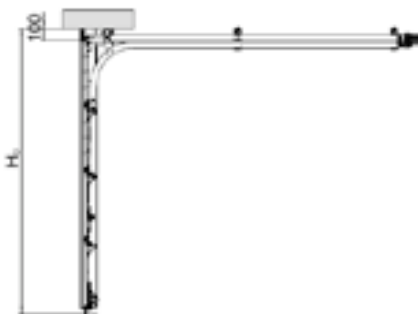

Verticale doorsnede, montage **IN** de opening

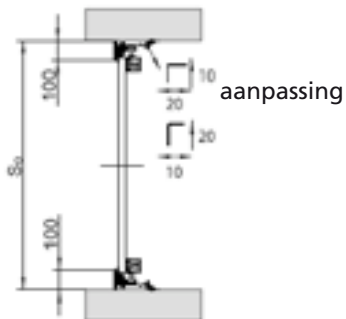

Horizontale doorsnede, montage **IN** de opening

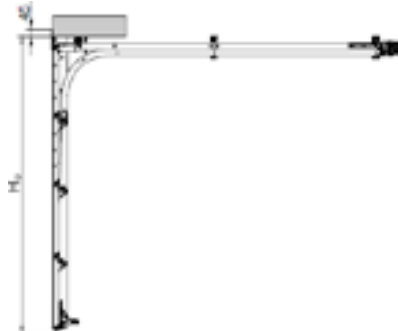

Verticale doorsnede, montage **IN** de opening, afwerking voor de opening

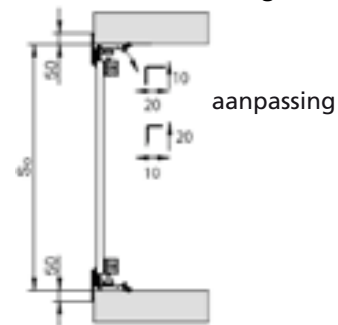

Horizontale doorsnede, montage **IN** de opening, afwerking voor de opening

### Ventilatiestand (i.c.m. Smart IO)

Deze set maakt het mogelijk om het bovenpaneel naar binnen te kantelen, zonder dat je de deur hoeft te openen. Hierdoor ontstaat isolatie. Alleen in combinatie met de Metro Smart IO aandrijving. Alleen icm Ssp en Sst veersystemen. De set bestaat uit: 2 bovenste looprollen (beugels) voor deur tot 4500mm breed en 4 bij deuren boven de 4500 breed.

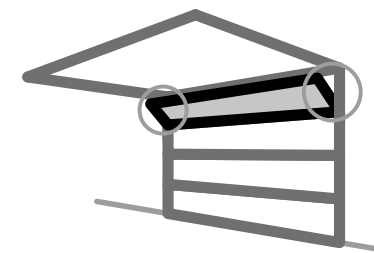
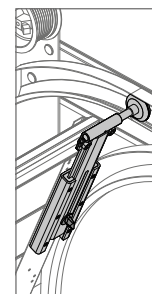

Kantelen van bovenpaneel

### Afdichtingsdrempel

een beschermende rubberen (EPDM) pakking houdt stof, bladeren en water (ontdooide sneeuw, regen) weg van uw garage. Met de meegeleverde lijm aan de vloer bevestigd. Beschikbare lengtes: 6 [rm]. Niet compatibel met garagedeuren met ingebouwde loopdeur voorzien van lage drempel. Standaard lengte 6 meter.

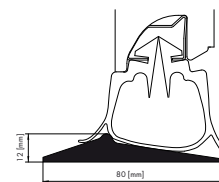

Afdichtingsdrempel

## Inbouw gegevens

Minimale deurafmetingen:

- $S_o = 1500$  [mm] en  $H_o = 1700$  [mm] - deur   **N**
- $S_o = 1500$  [mm] en  $H_o = 1900$  [mm] - deur   **G**,   **W**,   **V**

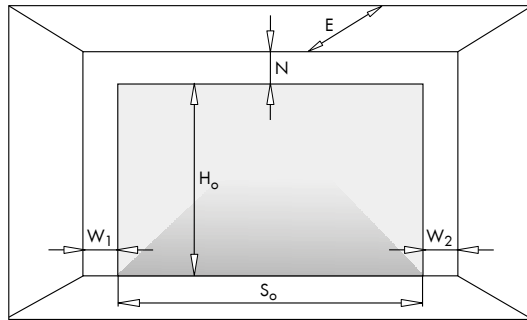

- $S_o$  - openingsbreedte, bestelmaat,
- $S_j$  - vrije breedte met geïnstalleerde deur,
- $H_o$  - openingshoogte, bestelmaat,
- $H_j$  - vrije hoogte met geïnstalleerde deur,
- $N$  - vereiste minimale hoofdruimte,
- $W_1$  - vereiste minimale zijruimte,
- $W_2$  - vereiste minimale zijruimte,
- $E$  - minimale garagediepte met vrije ruimte onder het plafond,
- $L_s$  - lengte aandrijf rail.

## Voorliggende torsieveren

	<input type="checkbox"/> <input type="checkbox"/> <b>Sp</b>		<b>SSpN</b>		<b>SSpN, SSpG, SSpW, SSpK</b>		<b>SSpG, SSpW</b>			
	Colour/Texture		standard		special		standard		special	
Colour/Texture	RAL 8014, RAL 9006, RAL 9016, RAL, other (woodgrain)		golden oak, nut brown, RAL 7016, RAL 8014, RAL 9016 panel <input type="checkbox"/> <input type="checkbox"/> <input type="checkbox"/> <input type="checkbox"/> (woodgrain) film (smoothgrain)		golden oak, nut brown (smoothgrain), antracyt (sandgrain) RAL 7016, RAL 9016, RAL, (silikline), Home Inclusive 2.0					
Dimensions										
Nmin	=200[mm] for $H_o = 2100$ [mm] $H_o = 2200$ [mm] $H_o = 2250$ [mm] =220[mm] for $H_o = 2125$ [mm] =230[mm] for $H_o = 2000$ [mm] $H_o = 2500$ [mm]		=200 [mm]		=200[mm] for $H_o = 2100$ [mm] =220[mm] for $H_o = 2125$ [mm] $H_o = 2200$ [mm]		=200 [mm]		=200 [mm] for $H_o = 2000$ [mm] $H_o = 2100$ [mm] $H_o = 2125$ [mm] $H_o = 2375$ [mm] $H_o = 2500$ [mm] =220[mm] for $H_o = 2200$ [mm]	
$S_j$					$S_o - 40$ [mm]					
$H_j$	Manual				$H_o - 160$ [mm]					
	Manual + Roller gripper				$H_o - 80$ [mm]					
	With drive				$H_o - 50$ [mm]					
Emin	$W_1, W_2$				110 [mm]					
	Manual				$H_o + 400$ [mm]					
	With INTRIO drive				$L_s + 250$ [mm]					
	With METRO drive				$L_s + 410$ [mm]					
	With BFT drive				$L_s + 200$ [mm]					

Tab. 20. Assembly dimensions with the   **Sp** guide.

## Achterop liggende torsieveren

	<input type="checkbox"/> <input type="checkbox"/> <b>St</b>		<b>SSiN, SSiG, SSiW, SSiK</b>			
	Colour/Texture		all available colour and texture combinations			
Dimensions			standard		special	
Nmin	Manual		100 [mm]			
	With drive		140 [mm]			
$H_j$	$S_j$		$S_o - 40$ [mm]			
	Manual		$H_o - 160$ [mm]			
	Manual + Roller gripper		$H_o - 90$ [mm]			
	With drive		$H_o - 90$ [mm]			
Emin	$W_1, W_2$		110 [mm]			
	Manual		$H_o + 750$ [mm]			
	With INTRIO drive		$L_s + 250$ [mm]			
	With METRO drive		$L_s + 410$ [mm]			
	With BFT drive		$L_s + 200$ [mm]			

Tab. 21. Assembly dimensions with the   **St** guide.

Opening height <sup>(1)</sup> ( $H_o$ ) in [mm] to	Opening width <sup>(1)</sup> ( $S_o$ ) in [mm] to															
	2250	2375	2400	2500	2600	2750	3000	3250	3500	3750	4000	4250	4500	4750	5000	5500
2000																
2100																
2125																
2200																
2250																
2375																
2500																
2625																
2750																
2875																
3000																

Tab. 22. Assembly dimensions with the   **St** guide.

Nano veersysteem

Nano80		SSiN, SSiG, SSiW, SSiK	
Colour/Texture		all available colour and texture combinations	
Dimensions		standard	special
Nmin	With drive	80 [mm]	
	Sj	S <sub>0</sub> - 40 [mm]	
Hj	With INTRO drive	H <sub>0</sub> - 60 [mm]	
	With METRO drive	H <sub>0</sub> - 80 [mm]	
	With BFT drive	H <sub>0</sub> - 80 [mm]	
W1, W2		110 [mm]	
Emin	With INTRO drive	L <sub>s</sub> + 450 [mm]	
	With METRO drive	L <sub>s</sub> + 450 [mm]	
	With BFT drive	L <sub>s</sub> + 430 [mm]	

Tab. 27. Assembly dimensions with the UniPro Nano80 garage doors.

High Lift veersysteem

HL		SHLN, SHLG, SHLW, SHLK	
Colour/Texture		all available colour and texture combinations	
Dimensions		standard	special
Nmin	Manual	400 < N ≤ 1300	
	With drive		
	Sj	S <sub>0</sub> - 40 [mm]	
Hj	Manual	H <sub>0</sub>	
	With drive		
W1, W2		110 [mm]	
Emin	Manual	H <sub>0</sub> - 0,8N + 645 [mm]	
	With INTRO drive	3250 [mm] for H <sub>0</sub> ≤ 2050; 4250 [mm] for H <sub>0</sub> > 2050	
	With METRO drive	3310 [mm] for H <sub>0</sub> ≤ 2080; 3910 [mm] for 2080 < H <sub>0</sub> ≤ 2680; 4910 [mm] H <sub>0</sub> > 2680	

Tab. 28. Available HL guide application range.

Daklijm volgend veersysteem voorop

Kp	Nmin		Hj		Sj	W1,W2
	Manual	Automatic	Manual	Automatic		
degrees	mm	mm	mm	mm	S <sub>0</sub> - 40	110
2 to 3	360	390	H <sub>0</sub> - 50	H <sub>0</sub> - 20		
4	350	380	H <sub>0</sub> - 50	H <sub>0</sub> - 20		
5 to 6	350	370	H <sub>0</sub> - 50	H <sub>0</sub> - 20		
7	350	360	H <sub>0</sub> - 50	H <sub>0</sub> - 20		
8 to 20	350	350	H <sub>0</sub> - 50	H <sub>0</sub> - 20		

Tab. 31. Assembly dimensions with the SpA guide.

Opening height <sup>(1)</sup> (H <sub>0</sub> ) in [mm] to	Opening width <sup>(1)</sup> (S <sub>0</sub> ) in [mm] to															
	2250	2375	2400	2500	2600	2750	3000	3250	3500	3750	4000	4250	4500	4750	5000	5500
2000																
2100																
2125																
2200																
2250																
2375																
2500																
2625																

Tab. 32. Available SpA guide application range.

Daklijm volgend veersysteem achterop

Kp	Nmin		Hj			Sj	W1,W2
	Manual	Automatic	Manual	Manual + Roller gripper	Automatic		
degrees	mm	mm	mm	mm	mm	S <sub>0</sub> - 40	110
2	140	170	H <sub>0</sub> - 100	H <sub>0</sub> - 80	H <sub>0</sub> - 70		
3	135	165	H <sub>0</sub> - 110	H <sub>0</sub> - 90	H <sub>0</sub> - 70		
4	130	160	H <sub>0</sub> - 120	H <sub>0</sub> - 90	H <sub>0</sub> - 70		
5	120	150	H <sub>0</sub> - 130	H <sub>0</sub> - 90	H <sub>0</sub> - 70		
6	110	140	H <sub>0</sub> - 140	H <sub>0</sub> - 90	H <sub>0</sub> - 70		
7	110	140	H <sub>0</sub> - 140	H <sub>0</sub> - 90	H <sub>0</sub> - 70		
8	100	130	H <sub>0</sub> - 140	-	H <sub>0</sub> - 70		
9	100	120	H <sub>0</sub> - 140	-	H <sub>0</sub> - 70		
10	100	110	H <sub>0</sub> - 140	-	H <sub>0</sub> - 70		
11 to 20	100	100	H <sub>0</sub> - 140	-	H <sub>0</sub> - 60		

Tab. 29. Assembly dimensions with the SpA guide.

Opening height <sup>(1)</sup> (H <sub>0</sub> ) in [mm] to	Opening width <sup>(1)</sup> (S <sub>0</sub> ) in [mm] to															
	2250	2375	2400	2500	2600	2750	3000	3250	3500	3750	4000	4250	4500	4750	5000	5500
2000																
2100																
2125																
2200																
2250																
2375																
2500																
2625																

Tab. 30. Available SpA guide application range.

## Meerprijzen AW40 UniPro SNP

### Minderprijs

Deur uitgevoerd als handbediend met slot + aluminium kruk € 202,00/-  
Mogelijke RAL-kleuren kruk: 1035, 1036, 7048, 8014, 9005, 9006, 9016

### Opties handbediende deur

Schuifgrendel op handbediende deur	€ 35,00
Handbediend met dubbelzijdige vergrendeling	€ 87,00

### Stalen montageprofielen/ kader in RAL kleur\*

Zijkanten: 100x 40, 100 x 50, 60 x 40	€ 79,00 m <sup>1</sup>
Bovenzijde: maximale hoogte 500mm	€ 79,00 m <sup>1</sup>

RAL kleur naar keuze Woodgrain deur	€ 22,00 p/m <sup>2</sup>
RAL kleur gladde deuren (alleen structuur mogelijk)*	€ 31,00 p/m <sup>2</sup>
RAL kleur structuur naar keuze Woodgrain*	€ 31,00 p/m <sup>2</sup>
Home Inclusive (HI) kleuren (zie waaier)	€ 53,00 p/m <sup>2</sup>
Venster type A1/A3 omranding in kleur deur (helder)	€ 82,00 p/st
Ventilatieroosters 2x types KL1 + KL2	€ 61,00 p/st
Geperforeerde Hoeklijnen 30 x 30, 2 meter lang	€ 10,50 st

### Bediening



Standaard uitgevoerd met Moto 600 RTS + 2x Pulsar handzender	
Raillengte automatisch aangepast op hoogte deur (tandriemrail)	
Metro Smart IO uitvoering (meerprijs)	€ 61,00
Noodontgrendeling (trek-cilinder)	€ 34,00
Draadloze wandschakelaar 2-kanaals RTS	€ 44,00
Draadloze wandschakelaar smooove (open/close) RTS/I.O.	€ 79,00
Handzender Pulsar RTS/I.O.	€ 8,00
Noodbatterij	€ 50,00

Overige opties vanaf pagina 85

Deur strokend produceren aan andere deur 20%  
(meerprijs uitsluitend van toepassing op voordeligste deur)

### Vast bovenpaneel

Gelijk uitgevoerd en in kleur van de deur € 79,00 m<sup>1</sup>  
(leverbaar in een hoogte van 60mm tot 400mm vierzijdig omrand)

### Vast zijpaneel

Gelijk uitgevoerd en in kleur van de deur € 79,00 m<sup>1</sup>  
(Prijs per strekkende meter omtrek)

\* Kijk voor mogelijke structuurlakken op pagina 88

\*\* Maximaal 1 glassectie per deur

## Prijslijst AW40 UniPro SNP maatwerk

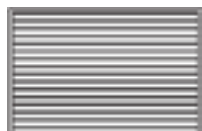

Horizontaal - Smal  
Woodgrain 9016/8014/9006/ 7016  
Horizontaal Smal Glad 7016



Horizontaal - Breed  
Woodgrain 9016/8014/7016



Vlak  
Woodgrain 9016/8014/7016



Microprofilering  
Glad 9006/7016

Trekveer systeem (100mm) + Elektrisch bediend d.m.v. Metro 800 RTS

Hoogte opening	breedte									
	2250	2375	2400	2500	2600	2750	3000	3250	3500	3750
2000	1273	1294	1297	1323	1342	1367	1407	1456	1512	1593
2100	1292	1316	1320	1337	1414	1391	1431	1484	1541	1610
2125	1294	1320	1323	1341	1370	1394	1439	1488	1556	1625
2200	1334	1376	1379	1399	1420	1442	1481	1526	1580	1652
2250	1370	1393	1397	1415	1431	1462	1499	1557	1603	-
2375	1407	1433	1439	1456	1473	1504	1572	1615	-	-
2500	1441	1465	1470	1484	1622	1561	1603	-	-	-

### Meerprijzen Horizontaal breed en vlak



Glad 9016	€ 53,00
Glad 7016	€ 53,00
Renolit (zie waaier)	€ 210,00
Sandgrain antraciet	€ 254,00

Renolit (voorbeeld) Sandgrain antraciet



SNP 2.0( zie toelichting pagina 39)	€ 97,00
Moto 600 RTS in plaats van Metro 800 RTS	- € 79,00

## Meerprijzen AW40 UniPro

### AW40 UniPro uitgevoerd volgens eisen Politie Keurmerk



**Meerprijs:** € 175,00  
 Deur wordt voorzien van Sommer aandrijving met WK2 vergrendeling in plaats van een Metro aandrijving.  
 Extra bevestigings beugels en zijwaartse looprollen.  
 Sommer Base+, kettingrail en een 4-kanaals handzender  
 Extra handzender basis Sommer Vibe € 103,00

### Minderprijs

Deur uitgevoerd als handbediend met slot + aluminium kruk € 202,00/-  
 Mogelijke RAL-kleuren kruk: 1035, 1036, 7048, 8014, 9005, 9006, 9016

### Opties handbediende deur

Schuifgrendel op handbediende deur € 35,00  
 Handbediend met dubbelzijdige vergrendeling € 87,00

### Stalen montageprofielen/ kader in RAL kleur\*

Zijkanten: 100x 40, 100 x 50, 60 x 40 € 79,00 m<sup>1</sup>  
 Bovenzijde: maximale hoogte 500mm € 79,00 m<sup>1</sup>

Daklijn volgend beslag met voorliggende veren € 202,00  
 Daklijn volgend beslag met achterliggende veren € 245,00

\* Kijk voor mogelijke structuurlakken op pagina 88  
 \*\* Maximaal 1 glassectie per deur

RAL kleur naar keuze Woodgrain deur	€ 22,00 p/m <sup>2</sup>
RAL kleur gladdedeuren (alleen structuur mogelijk)*	€ 31,00 p/m <sup>2</sup>
RAL kleur structuur naar keuze Woodgrain*	€ 31,00 p/m <sup>2</sup>
RAL kleur naar keuze Home Inclusive 2.0 (zie waaier)	€ 53,00 p/m <sup>2</sup>
Achteropliggend veersysteem	€ 53,00
Achteropliggend veersysteem Sst 2.0 (zie toelichting pagina 39)	€ 97,00
Venster type A1/A3 omranding in kleur deur (helder)	€ 82,00 p/st
A1 rechthoekig venster 525 mm x 195mm	
Ventilatieroosters 2x types KL1 + KL2	€ 61,00 p/st
Geperforeerde Hoeklijnen 30 x 30, 2 meter lang	€ 10,50 st

### Bediening

Standaard uitgevoerd met Metro 800 RTS + 2x Pulsar handzender  
 Raillengte automatisch aangepast op hoogte deur (tandriemrail)  
 (Boven de 9m<sup>2</sup> wordt een Metro 1000 RTS toegepast)

Metro IO uitvoering (meerprijs)	€ 61,00
Noodontgrendeling (trek-cilinder)	€ 34,00
Draadloze wandschakelaar 2-kanaals RTS	€ 44,00
Draadloze wandschakelaar smooove (open/close) RTS/I.O.	€ 79,00
Handzender Pulsar RTS/I.O.	€ 68,00
Noodbatterij Metro/Somfy	€ 50,00

Overige opties vanaf pagina 85

### Glassectie\*\*:

paneel voorzien van Dubbel acryl helder/ R glas	€ 87,00 m <sup>1</sup>
Satijn of getint glas	€ 113,00 m <sup>1</sup>
Anti kras beglazing	€ 131,00 m <sup>1</sup>

(Visual glas paneel voor deur tot 3000mm breed, toeslag € 18,00 m<sup>1</sup> opbovenstaande prijzen)

Deur strokend produceren aan andere deur 20%  
 (meerprijs uitsluitend van toepassing op voordeligste deur)

### Vast bovenpaneel

Gelijk uitgevoerd en in kleur van de deur € 79,00 m<sup>1</sup>  
 (leverbaar in een hoogte van 60mm tot 400mm vierzijdig omrand)



## Prijslijst AW40 UniPro MAATWERK

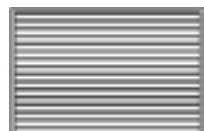

Horizontaal - Smal  
Woodgrain 9016/8014/9006/ 7016  
Horizontaal Smal Glad 7016



Horizontaal - Breed  
Woodgrain 9016/8014/7016



Vlak  
Woodgrain 9016/8014/7016



Microprofilering  
Glad 9006/7016



Glad 9016 € 53,00

Glad 7016 € 53,00

Renolit (zie waaier) € 210,00

Sandgrain antraciet € 254,00



Renolit (voorbeeld) Sandgrain antraciet



AW40 UniPro is mogelijk in cassette profilering.  
Informeer of de gevraagde maatvoering mogelijk is.  
Indien mogelijk prijs volgens tabel.

Voorliggend veersysteem (230 mm) + Elektrisch bediend dmv Metro 800 RTS

Opening hoogte	Opening breedte																
	2250	2350	2400	2500	2600	2750	3000	3250	3500	3750	4000	4250	4500	4750	5000	5500	6000
2000	1208	1226	1246	1263	1307	1342	1397	1451	1510	1594	1672	1748	1830	1979	2056	2155	2339
2100	1216	1236	1255	1274	1318	1351	1407	1465	1520	1604	1682	1757	1906	1990	2071	2163	2350
2125	1223	1242	1262	1279	1323	1360	1414	1473	1528	1610	1688	1832	1913	1995	2077	2170	2355
2200	1236	1255	1274	1297	1336	1373	1430	1486	1562	1643	1720	1862	1943	2027	2107	2203	2392
2250	1246	1263	1283	1310	1344	1386	1439	1494	1573	1657	1730	1872	1958	2035	2116	2218	2402
2375	1307	1330	1352	1370	1412	1451	1505	1556	1635	1719	1862	1937	2021	2105	2181	2281	2464
2500	1360	1378	1399	1421	1460	1499	1551	1610	1683	1820	1903	1988	2065	2150	2229	-	-
2625	1393	1414	1433	1456	1496	1530	1589	1640	1782	1855	1937	-	-	-	-	-	-
2750	1444	1467	1486	1509	1544	1586	1636	1696	1832	1909	1990	-	-	-	-	-	-
2875	1586	1603	1620	1641	1685	1719	1778	1904	1979	2053	-	-	-	-	-	-	-
3000	1652	1673	1694	1714	1754	1790	1846	1976	2048	-	-	-	-	-	-	-	-

## Meerprijzen AW40 UNIPRO Nano

### AW40 UniPro uitgevoerd volgens eisen Politie Keurmerk



Meerprijs: € 167,00

Deur wordt voorzien van Sommer aandrijving met WK2 vergrendeling in plaats van een Metro aandrijving.

Extra bevestigings beugels en zijwaartse looprollen.

Sommer Base+, kettingrail en een 4-kanaals handzender

Extra handzender basis Sommer € 103,00

### Vast bovenpaneel

Gelijk uitgevoerd en in kleur van de deur € 79,00 m<sup>1</sup>  
(leverbaar in een hoogte van 60mm tot 400mm vierzijdig omrand)

Deur strokend produceren aan andere deur 20%  
(Meerprijs van toepassing op voordeligste deur)

### Stalen montageprofielen/ kader in RAL kleur\*

Zijkanten: 100x 40, 100 x 50, 60 x 40 € 79,00 m<sup>1</sup>

Bovenzijde: maximale hoogte 500mm € 79,00 m<sup>1</sup>

\* Kijk voor mogelijke structuurlakken op pagina 88

\*\* Maximaal 1 glassectie per deur

RAL kleur naar keuze Woodgrain deur	€ 22,00 p/m <sup>2</sup>
RAL kleur gladde deuren (alleen structuur mogelijk)*	€ 31,00 p/m <sup>2</sup>
RAL kleur structuur naar keuze Woodgrain*	€ 31,00 p/m <sup>2</sup>
RAL kleur naar keuze Home Inclusive 2.0 (zie waaier)	€ 53,00 p/m <sup>2</sup>
Renolit kleur naar keuze	€ 53,00 p/m <sup>2</sup>
Venster type A1/A3 omranding in kleur deur (helder)	€ 82,00 p/st
A1 rechthoekig venster 525 mm x 195mm	
Ventilatioeroosters	€ 61,00 p/st
Geperforeerde Hoeklijnen 30 x 30 2 meter lang	€ 10,50 st

### Uitsluitend elektrische bediend



Standaard uitgevoerd met Metro 800 RTS + 2x Pulsar handzender  
Raillengte automatisch aangepast op hoogte deur (tandriemrail)  
(Boven de 9m2 wordt een Metro 1000 RTS toegepast)

Metro Smart IO uitvoering (meerprijs) € 61,00

Noodontgrendeling (trek-cilinder) € 34,00

Draadloze wandschakelaar 2-kanaals RTS € 44,00

Draadloze wandschakelaar smooth (open/close) RTS/I.O. € 79,00

Handzender Pulsar RTS/I.O. € 68,00

Noodbatterij Metro/Somfy € 50,00

Ventilatiestand i.c.m. Metro Smart IO (tot 4500) € 126,00

Overige opties vanaf pagina 85

### Glassectie\*\*:

paneel voorzien van  
Dubbel acryl helder / R glas € 87,00 m<sup>1</sup>

Satijn of getint glas € 113,00 m<sup>1</sup>

Anti kras beglazing € 131,00 m<sup>1</sup>

(Visual glas paneel voor deur tot 3000mm breed,  
toeslag € 18,00 m<sup>1</sup> op bovenstaande prijzen)

## Prijslijst **AW40 NANO 80 MAATWERK**



Horizontaal - Smal  
Woodgrain 9016/8014/9006/ 7016  
Horizontaal Smal Glad 7016



Horizontaal - Breed  
Woodgrain 9016/8014/7016



Vlak  
Woodgrain 9016/8014/7016



Microprofilering  
Glad 9006/7016



Glad 9016 € 53,00

Glad 7016 € 53,00

Renolit (zie waaier) € 210,00

Sandgrain antraciet € 254,00



Renolit (voorbeeld) Sandgrain antraciet



AW40 UniPro is mogelijk in cassette profiling.  
Informeer of de gevraagde maatvoering mogelijk is.  
Indien mogelijk prijs volgens tabel.

Achteropliggend veersysteem (80 mm) + Elektrisch bediend dmv Metro 800 RTS

Opening hoogte	Opening breedte															
	2250	2375	2400	2500	2600	2750	3000	3250	3500	3750	4000	4250	4500	4750	5000	5500
1955-2000	1389	1409	1431	1451	1496	1533	1591	1649	1714	1801	1883	1966	2053	2212	2294	2397
2100	1399	1420	1441	1462	1505	1544	1603	1664	1724	1811	1895	1974	2135	2223	2308	2408
2125	1405	1426	1447	1467	1512	1552	1610	1672	1730	1819	1904	2053	2142	2229	2317	2413
2200	1420	1441	1462	1486	1526	1568	1625	1685	1766	1853	1935	2086	2170	2261	2347	2450
2250*	1431	1451	1470	1499	1536	1578	1636	1694	1778	1867	1946	2098	2187	2271	2355	2462
2500-2625*	1586	1610	1630	1656	1696	1735	1796	1851	2000	2079	2165	-	-	-	-	-
2750	1641	1666	1685	1709	1746	1792	1848	1909	2055	2139	2224	-	-	-	-	-
2800	1792	1809	1829	1853	1898	1934	1995	2129	2212	2289	-	-	-	-	-	-

\* Hoogte tussen 2250 en 2500 alleen mogelijk in Horizontaal Smal

### Meerprijzen AW40 UniPro LOOPDEUR

3 puntsvergrendeling ingebouwde loopdeur € 481,00

#### Minderprijs

Deur uitgevoerd als handbediend met slot + aluminium kruk € 428,00/-  
Kruk loopdeur en sectionaal deur pvc RAL zwart

#### Opties handbediende deur

Schuifgrendel op handbediende deur € 35,00

#### Stalen montageprofielen/ kader in RAL kleur\*

Zijkanten: 100x 40, 100 x 50, 60 x 40 € 79 m<sup>1</sup>

Bovenzijde: maximale hoogte 500mm € 79 m<sup>1</sup>

#### Meerprijzen

RAL kleur naar keuze Woodgrain deur € 22,00 p/m<sup>2</sup>

RAL kleur gladde deuren (alleen structuur mogelijk)\* € 30,00 p/m<sup>2</sup>

RAL kleur structuur naar keuze Woodgrain\* € 30,00 p/m<sup>2</sup>

RAL kleur naar keuze Home Inclusive 2.0 € 53,00 p/m<sup>2</sup>

Renolit kleur naar keuze € 53,00 p/m<sup>2</sup>

\* Kijk voor mogelijke structuurlakken op pagina 88

Loopdeuromranding in kleur van de deur (altijd op aanvraag)	€ 236,00
Venster type A1/A2 omranding in kleur deur (helder)	€ 82,00 p/st
A1 rechthoekig venster 525 mm x 195mm	
A2 rechthoekig venster 545 mm x 242mm	
Ventilatioeroosters	€ 61,00 p/st
Achteropliggend veersysteem min bovenruimte 160mm	€ 53,00
Geperforeerde Hoeklijnen 30 x 30 2 meter lang	€ 10,50 st

#### Bediening



Standaard uitgevoerd met Metro 800 RTS + 2x Pulsar handzender, Railengte automatisch aangepast op hoogte deur (tandriemrail) (Boven de 9m<sup>2</sup> wordt een Metro 1000 RTS toegepast)

Metro Smart IO uitvoering (meerprijs) € 61,00

Noodontgrendeling (trek-cilinder) € 50,00

Draadloze wandschakelaar 2-kanaals RTS € 44,00

Draadloze wandschakelaar smooove (open/close) RTS € 79,00

Handzender Pulsar RTS/I.O. € 68,00

Noodbatterij € 50,00

Overige opties vanaf pagina 85

#### Glassectie (uitsluitend op aanvraag): paneel voorzien van

Dubbel acryl helder/ R glas € 87,00 m<sup>1</sup>

Satijn of getint glas € 113,00 m<sup>1</sup>

Anti kras beglazing € 131,00 m<sup>1</sup>

Deur strokend produceren aan andere deur 20%  
(meerprijs uitsluitend van toepassing op voordeligste deur)

#### Vast bovenpaneel

Gelijk uitgevoerd en in kleur van de deur € 79,00 m<sup>1</sup>

(leverbaar in een hoogte van 60mm tot 400mm vierzijdig omrand)

## Prijslijst **AW40 UniPro met loopdeur MAATWERK**

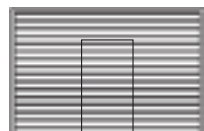

Horizontaal - Smal  
Woodgrain 9016/8014/9006/ 7016  
Horizontaal Smal Glad 7016



Horizontaal - Breed  
Woodgrain 9016/8014/7016

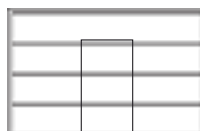

Vlak  
Woodgrain 9016/8014/7016



Microprofilering Glad 9006



Glad 9016



Glad 7016

Renolit (zie waaier)

Sandgrain antraciet

€ 53,00

€ 53,00

€ 210,00

€ 254,00

Renolit (voorbeeld)

Sandgrain antraciet



Voorliggend veersysteem (230 mm) + Elektrisch bediend dmv Metro 800 RTS

Loopdeur standaard voorzien van deurdranger en draadloos loopdeurcontact

Opening hoogte	Opening breedte															
	2250	2375	2400	2500	2600	2750	3000	3250	3500	3750	4000	4250	4500	4750	5000	5500
2000	2408	2426	2444	2462	2492	2525	2573	2620	2667	2738	2804	2867	2938	3006	3073	3155
2100	2418	2436	2454	2470	2502	2534	2581	2627	2678	2748	2811	2875	2945	3016	3082	3166
2125	2423	2441	2459	2476	2510	2539	2586	2633	2683	2753	2817	2880	2951	3021	3087	3171
2200	2436	2454	2470	2486	2520	2549	2597	2644	2709	2779	2843	2906	2979	3047	3113	3205
2250	2444	2462	2478	2497	2528	2562	2607	2654	2717	2786	2851	2917	2987	3056	3124	3234
2375	2473	2489	2510	2525	2559	2588	2636	2723	2785	2911	2880	2945	3016	3085	3150	-
2500	2515	2533	2546	2567	2597	2630	2678	2775	2840	2849	2917	-	-	-	-	-
2626	2541	2562	2578	2596	2627	2660	2707	-	-	-	-	-	-	-	-	-
2750	2586	2604	2623	2639	2670	2704	2751	-	-	-	-	-	-	-	-	-
2875	2630	2646	2665	2683	2714	2748	2795	-	-	-	-	-	-	-	-	-
3000	2688	2707	2723	2741	2765	2806	2851	-	-	-	-	-	-	-	-	-

Hoogtes tussen 2260-2430 en 2840-2990 niet mogelijk in alle profileringen. Vraag naar de mogelijkheden.



## AW60 Unitherm / P R I M E

### Paneel:

60mm, 5x staalomzetting bij bevestigingen

Buitenzijde: standaard kleuren, RAL kleuren

Binnenzijde RAL 9002. Voorzien van polyester coating.

Gegalvaniseerde eindkappen. Voorzien van vingerknel beveiliging.

**PRIME:** eindkappen in RAL 9002

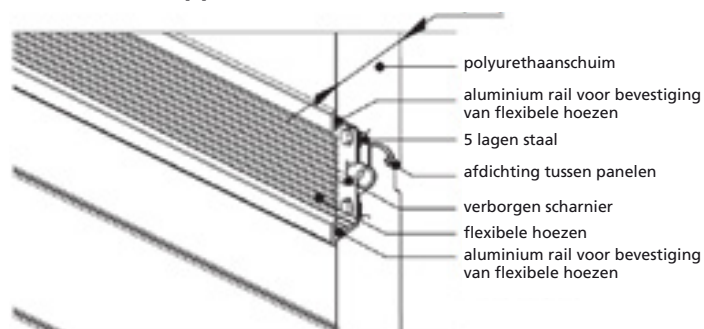

### Paneelhoogtes:

Tussen 495mm en 589mm (afhankelijk van profilering en deurhoogte)

### Staaldikte:

0.5 mm binnen /buitenzijde

### Isolatiewaarde:

$U = 0,79$  ( $W/m^2 \times K$ ) bij deurafmeting 5500 x 2250

Vulling CFK vrij polyurethaan, 40-43 kg per  $m^3$

### Profilering:

Horizontaal breed, vlak

Breed geprofileerd

Vlak



Glad

Renolit

Sandgrain antraciet



### Railsysteem:

**Unitherm:** Opgebouwd uit gegalvaniseerde stalen elementen

Voorliggende of achterliggend veren

**PRIME:** Opgebouwd uit volledige gepoedercoate stalen elementen in RAL 9002. Uitsluitend voorliggend veersysteem.

Standaard meegeleverde ophangingen overbruggen 470mm



Standaard voorliggende veren



Achterop liggende veren  
Alleen bij Unitherm

**Bediening:**

**UniTherm:** Handmatig of door middel van aandrijving

**PRIME:** Uitsluitend met aandrijving (Metro)

**Veersysteem:**

Torsieveren. Getest op 22.000 cycli (14 jaar bij 4 cycli per dag)

**Scharnieren/looprollen:**

Gelagerde nylon looprollen, gegalvaniseerde scharnieren.

Tot een deurbreedte van 2600 geen midden scharnier.

**PRIME:** alle looprollen, scharnieren en overige bewegende delen afgedekt

**Afdichting:**

Rubberafdichting rondom en tussen de panelen.

Flexibele afdichting aan binnenzijde tussen panelen.

Bodem- en toprubber dubbel uitgevoerd

**Unitherm:**

**Slot/greep:** Bij handbediend voorzien van een KL2 aluminium kruk en enkelzijdige vergrendeling. Standaard binnen gezien rechts. Optioneel andere positie en 2-zijdige vergrendeling



KL 2 standaard aluminium kruk bij handbediening

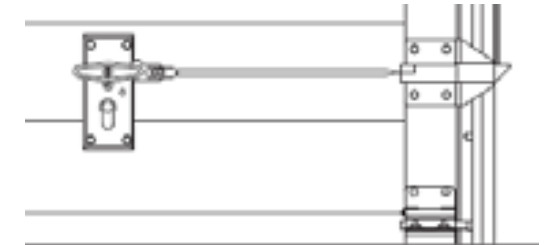

Standaard enkelzijdige vergrendeling met europrofiel cilinder

**Veiligheid:**

Panelen voorzien van vingerknel beveiliging. Veerbreuk beveiliging  
Kabelbreuk beveiliging (standaard vanaf 9m²)

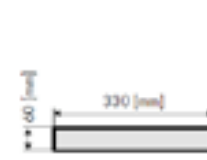

Fig. 43. Type AF1



Fig. 44. Type AF2

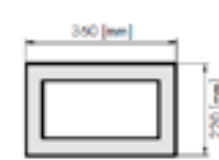

Fig. 45. Type AF4

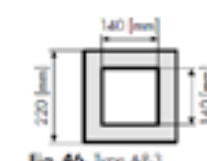

Fig. 46. Type AF3

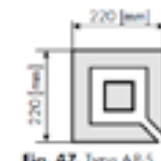

Fig. 47. Type AF5



Fig. 48. Type AF6

Toepasbaar op deuren met vlakke panelen, glad oppervlak. Matte RVS decoratieve elementen € 68,00 per stuk





Zij detail

Compleet montage frame

Tussenstaander

### Stalen montageprofielen/ installatie kader in kleur van de deur

Voor installatie van een sectionaaldeur in een niet volledig zijnde opening, of wanneer er ruimte gecreëerd moet worden is er een compleet montage frame met "blinde" bevestiging. Opgebouwd uit profielen van 100 x 40 voor de zijlkanten. Bovenzijde is afhankelijk van het veersysteem en de benodigde hoogte.

Voor de bovenzijde worden er 2 stalen kokers boven elkaar geplaatst en aan beide zijde voorzien van een stalen plaat. Maximale hoogte bovenpaneel is 500mm. In vergelijking tot een "blende" heeft dit bovenpaneel wel een constructieve functie, hier kan de deur/veren aan gemonteerd worden.

Tevens zijn er losse profielen beschikbaar in de maten 60 x 40/ 100 x 40 en 100 x 50.

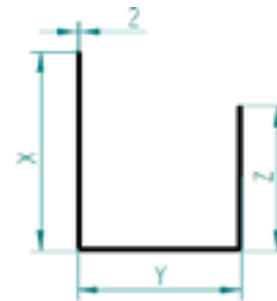

### Stalen hoekprofielen

Staaldikte 2mm

Standaard in kleur van de deur

Maat "Z" moet kleiner en of gelijk zijn aan "Y".

Prijs op aanvraag.

### Deuren laten stroken

Garagedeuren kunnen strokend aan elkaar geproduceerd worden. Dit geldt voor sectionaaldeuren, loopdeuren, openslaande deuren of een combinatie hiervan. De deuren kunnen strokend gemaakt worden vanaf verschillende posities.

## Meerprijzen AW60 UniTherm

### Stalen montageprofielen/ kader in RAL kleur\*

Zijkanten: 100x 40, 100 x 50, 60 x 40 € 79 m<sup>1</sup>

Bovenzijde: maximale hoogte 500mm € 79 m<sup>1</sup>

### Minderprijs

Deur uitgevoerd als handbediend met slot + aluminium kruk € 202,00

Mogelijke RAL-kleuren kruk: 1035, 1036, 7048, 8014, 9005, 9006, 9016

### Opties handbediende deur

Schuifgrendel op handbediende deur € 35,00

## Meerprijzen

RAL kleur (alleen structuur mogelijk)\* € 31,00 p/m<sup>2</sup>

RAL kleur naar keuze Home Inclusive 2.0 € 53,00 p/m<sup>2</sup>

Achteropliggend veersysteem € 53,00

Geperforeerde Hoeklijnen 30 x 30 2 meter lang € 10,50 st

## Bediening



Standaard uitgevoerd met Metro 800 RTS

+ 2x Pulsar handzender

Raillengte automatisch aangepast op hoogte deur (tandriemrail)

Metro Smart IO uitvoering (meerprijs) € 61,00

Draadloze wandschakelaar 2-kanaals RTS € 44,00

Draadloze wandschakelaar smooove (open/close) RTS € 79,00

Handzender Keygo 4 RTS/I.O. € 68,00

Noodbatterij € 50,00

Overige opties vanaf pagina 85

## Vast bovenpaneel (40mm paneel !)

Gelijk uitgevoerd en in kleur van de deur € 79,00 m<sup>1</sup>

(leverbaar in een hoogte van 60mm tot 400mm vierzijdig omrand)

\* Zie lijst beschikbare RAL kleuren op pagina 88

## Prijslijst **AW60 UniTherm MAATWERK**



Horizontaal-breed  
Glad 9016/7016



Vlak  
Glad 9016/7016

- \* Voorliggend veersysteem (200 mm)
- \* Zonder slot en greep (voorbereid op elektrische bediening)
- \* Voorzien van een Metro 800 RTS
  
- \* RAL 7016 Structuur  
Sandgrain Antraciet € 70,00
- \* Renolit (zie waaier) € 149,00

Voorliggend veersysteem (230 mm) + Elektrisch bediend dmv Metro 800 RTS

Opening	Opening breedte																
	2250	2375	2400	2500	2600	2750	3000	3250	3500	3750	4000	4250	4500	4750	5000	5500	6000
2000	1622	1657	1678	1708	1761	1817	1869	1925	1977	2051	2137	2258	2391	2609	2780	2980	3253
2100	1641	1675	1701	1727	1780	1835	1888	1945	1997	2071	2160	2276	2476	2628	2800	3003	3274
2125	1652	1688	1712	1738	1790	1846	1898	1955	2008	2079	2168	2352	2489	2638	2811	3014	3283
2200	1670	1704	1727	1754	1809	1862	1918	1971	2027	2097	2184	2368	2504	2660	2827	3031	3299
2250	1682	1719	1741	1767	1824	1876	1932	1071	2040	2108	2198	2384	2517	2672	2838	3043	3313
2375	1746	1778	1803	1830	1883	1935	1992	2044	2100	2174	2324	2441	2581	2732	2900	3103	3376
2500	1811	1848	1869	1895	1953	2003	2060	2113	2168	2305	2392	2513	2646	2801	2969	-	-
2625	1880	1913	1935	1762	2019	2076	2128	2184	2302	2373	2462	-	-	-	-	-	-
2750	1948	1981	2003	2032	2086	2140	2197	2249	2370	2439	2528	-	-	-	-	-	-
2875	2102	2134	2161	2186	2239	2294	2349	2480	2533	2604	-	-	-	-	-	-	-
3000	-	-	2263	2287	2339	2396	2450	2581	2633	-	-	-	-	-	-	-	-

## AW60 Unitherm / P R I M E

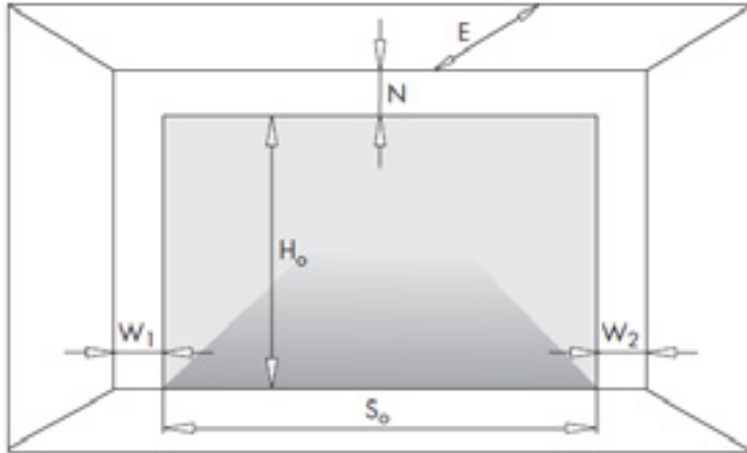

<b>So</b>	<b>Opening/bestelmaat</b>	N	Bovenruimte
<b>Sj</b>	Vrij doorgang breedte	W1 + W2	Zijruimte
<b>Ho</b>	<b>Opening/bestelmaat</b>	E	Inbouwdiepte
<b>Hj</b>	Vrije doorgang hoogte	Ls	Rail lengte aandrijving

	Sp (veren voorop)	St (uitsluitend Unitherm)
	Unitherm - PRIME	
N	200/220	140/150
Sj	So - 40	So - 40
Hj (handbediend Unitherm)	Ho - 280	Ho - 190
Hj (met aandrijving)	Ho - 100	Ho - 100
W1 +W2	110 (Unitherm)160 (Prime)	110 (Unitherm)160 (Prime)
E-min (handbediend Unitherm)	Ho + 400	Ho + 750
E-min	Lengte aandrijving	Lengte aandrijving

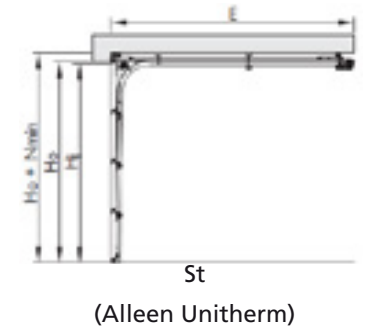
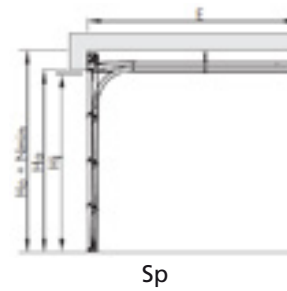

## Meerprijzen AW60 P R I M E

### Bediening

Standaard uitgevoerd met Metro 800 Smart IO + 2x Pulsar handzender  
 Raillengte automatisch aangepast op hoogte deur (tandriemrail)  
*(Boven de 9m<sup>2</sup> wordt een Metro 1000 IO toegepast)*

Draadloze wandschakelaar smooth (open/close) IO	€ 79,00
Handzender Pulsar IO	€ 68,00
Noodbatterij	€ 50,00

Overige opties vanaf pagina 86



## Prijslijst **AW60 P R I M E**



Horizontaal  
Breed  
Glad

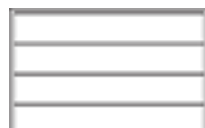

Vlak  
Glad

Zeer exclusieve sectionaaldeur met een bijzonder hoog afwerkingsniveau.

Standaard in RAL kleur naar keuze (structuur) of Sandgrain Antraciet.

- \* Buitenzijde Renolit € 131,00
- \* Binnenzijde zwart (black edition) +15%
- \* Buitenzijde Home Inclusive (zie waaier) € 53,00 p/m<sup>2</sup>

Voorliggend veersysteem (230 mm) + Elektrisch bediend dmv Metro 800 Smart IO

Opening hoogte	Opening breedte																
	2250	2375	2400	2500	2600	2750	3000	3250	3500	3750	4000	4250	4500	4750	5000	5500	6000
2000	2523	2543	2575	2639	2604	2772	2838	2903	2969	3037	3101	3234	3381	3578	3806	4040	4347
2100	2548	2564	2594	2660	2727	2791	2858	2924	2990	3056	3122	3253	3416	3614	3843	4076	4382
2125	2554	2575	2604	2670	2737	2801	2869	2935	3000	3066	3132	3263	3457	3691	3919	4153	4459
2200	2575	2588	2620	2686	2751	2817	2867	2948	3016	3082	3147	3279	3478	2791	3934	4234	4539
2250	2585	2604	2636	2525	2767	2833	2898	2964	3031	3095	3163	3290	3457	3720	4014	4324	4631
2375	2620	2636	2665	2732	2796	2863	2930	2995	3061	3127	3229	3355	3523	3817	4111	4412	4718
2500	2746	2767	2796	2863	2930	2995	3095	3194	3290	3392	3488	3619	3787	4081	4412	-	-
2625	2914	2930	2964	3031	3095	3163	3258	3355	3457	3552	3654	-	-	-	-	-	-
2750	3077	3095	3127	3194	3258	3325	3421	3523	3619	3720	3817	-	-	-	-	-	-
2875	3245	3258	2275	3355	3421	3488	3589	3686	3787	3883	-	-	-	-	-	-	-
3000	-	-	3457	3523	3589	3654	3752	3848	3950	-	-	-	-	-	-	-	-

## Aluminium loopdeuren/ zijdeuren



## Aluminium loopdeuren/ zijdeuren

### Vulling:

20mm, 30mm of 40 vulling al dan niet gecombineerd met enkele of dubbele beglazing.

Buitenzijde: standaard kleuren , RAL kleuren

Bij 40mm vulling binnenzijde in RAL 9002, bij 20mm en 30mm vulling binnenzijde gelijk aan buitenzijde. Voorzien van polyester coating.

### Kozijn:

Zonder thermische onderbreking: AW45 profiel systeem - DoorPro 45

Met thermische onderbreking: MB60 profiel systeem - DoorPro 60

### Kleuren:

Bij 20mm en 30mm vulling RAL 9016-9006-8014-8016-8017-8019-7035-7040-6029-5010-3000. Binnenzijde van de deur altijd gelijk aan de buitenzijde.

Bij 40mm vulling: RAL 9006 -9016-7016-8014 afhankelijk van het gekozen paneel type. Profielen aan de buiten- en binnenzijde zijn dezelfde kleur, paneelvulling is aan de binnenzijde in RAL 9002. RAL kleur naar keuze optioneel.

### Isolatie waarde:

DoorPro 45 : Niet bepaald

DoorPro 60 :  $K=1.07 \text{ w/m}^2$

### Slot/greep:

Standaard voorzien van 3-punt vergrendeling met Dom europrofiel cilinder en Hoppe RVS kruk



## Vlakke paneel (sandwich) vulling (20mm en 30mm)



Type 1  
Standaard loopdeur zonder onderbreking met 20mm stalen vulling



Type 2  
Standaard loopdeur met 1 onderbreking met enkel veiligheidsglas en stalen vulling



Type 3  
Standaard loopdeur met 1 onderbreking en enkel veiligheidsglas

### Profilering:

Smal, Breed, Vlak, Micro. Horizontaal of verticaal.

Woodgrain, Glad, Renolit folie of Sandgrain antraciet

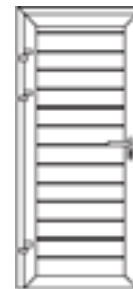

Horizontaal smal



Horizontaal breed



Vlak



Verticaal

\* glas in deur = meerprijs

**Bediening:** Handmatig

**Afdichting:** Rubberafdichting aan zij- en bovenzijde  
Rubber en borstel aan onderzijde

## Aluminium loopdeuren/zijdeuren



### Dievenpennen

Deurvleugels voorzien van 2 dievenpennen per zijde.



### Kruk met kerntrek beveiliging

De standaard kruk kan vervangen worden voor een Hoppe Liverpool krukset met kerntrek-beveiliging. De kruk heeft de kleur aluminium.

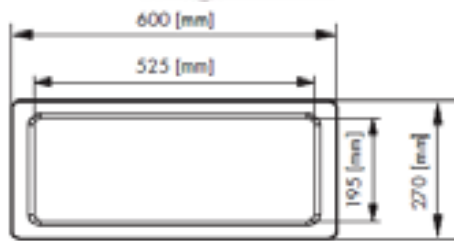

### A1 venster (alleen 40mm vulling)

525mm(br) x 195mm(h)  
Voorzien van dubbel acryl beglazing helder of kristal. Standaard kleur wit, indien deur RAL kleur naar keuze dan venster in gelijke kleur.

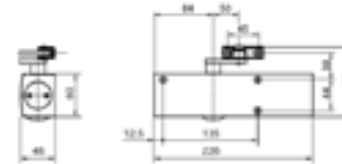

### Deurdranger

De actieve deur kan voorzien worden van een deurdranger GEZE TS2000. Standaard kleur zilver, wit of bruin

Ook leverbaar met blokkeerstand

Aan te bevelen optie: voorkomt veel schade door "open - of dichtwaaien" van de deur.

### Gasveer voor actieve vleugel

Deze gasveer wordt los geleverd bij de deur en is compleet inclusief bevestigingsmateriaal en schema voor plaatsing op de deur. De openingshoek is hierdoor zelf te bepalen (tussen de 95 en 110 graden).





Aluminium loopdeuren/zijdeuren zonder geïsoleerd kozijn  
(20mm of 40mm vulling)

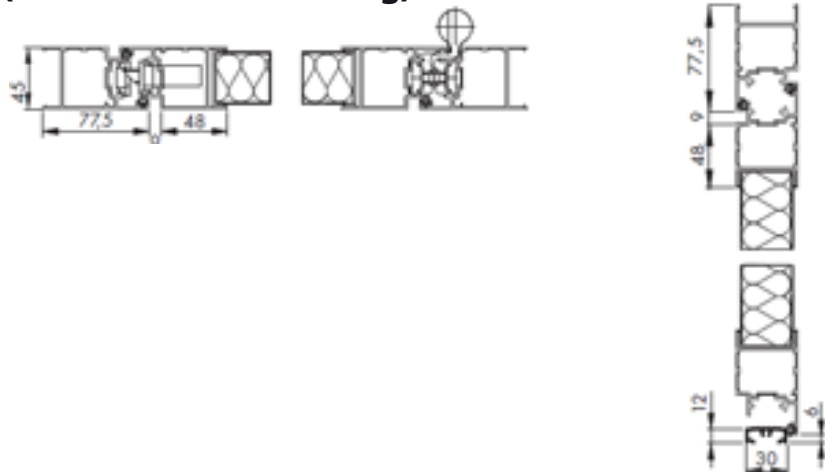

Aluminium loopdeuren/zijdeuren met geïsoleerd kozijn  
(30mm of 40mm vulling)

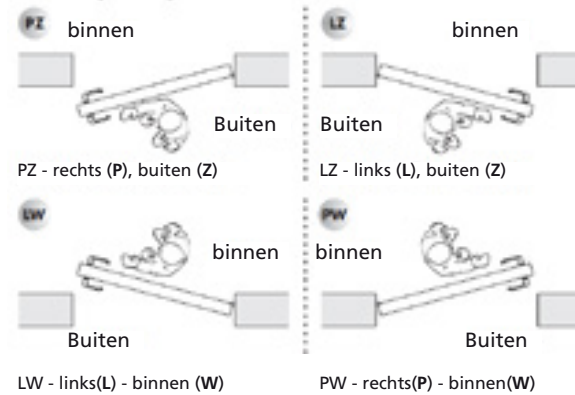
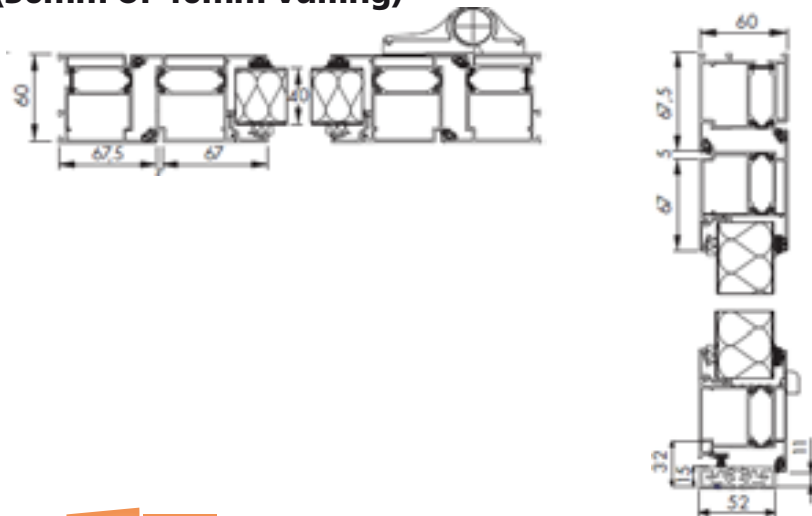

## Aluminium loopdeuren/zijdeuren

### 20mm vulling en/of glas:

glad, standaard kleuren RAL 9016-9006-8014-8016-8017-8019-7035-7040-7016-6029-5010-3000

### Smal geprofileerd:

woodgrain, standaard kleur RAL 7016 - 8014 - 9016, Glad RAL 7016

### Breed en vlak geprofileerd:

woodgrain, standaard kleur RAL 7016 - 8014 - 9016, Glad RAL 7016 - 9016

### Meerprijzen

Buitenzijde in RAL kleur naar keuze	€ 103,00
Buitenzijde in RAL kleur naar keuze STRUCTUUR (gladde deur)	€ 129,00
Renolit (alleen icm 40mm vulling)	op aanvraag
BI-colour (binnenzijde aluminium profielen andere kleur dan buitenzijde)	op aanvraag
SKG kruk	€ 173,00
Set dievenpennen (2 per deur)	€ 45,00 per deur
Strokkend produceren aan sectionaaldeur	+20%
<i>Overige uitvoeringen op aanvraag.</i>	

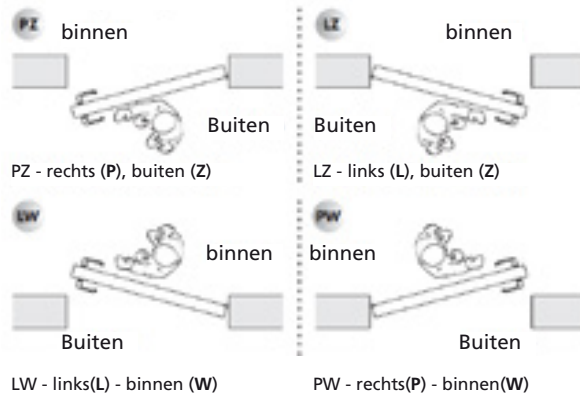

## Aluminium loopdeur/zijdeur zonder thermische onderbreking en 20mm of 40mm vulling

Systeem: AW45 profiel zonder thermische onderbreking

Hardware: 3 punts vergrendeling, DOM cilinder en RVS Denver kruk.

Vulling: 20mm geïsoleerd sandwich panel en/of glas (4/16/4 of 33.1 enkel).



Type 1  
Standaard loopdeur zonder onderbreking met 20mm stalen vulling



Type 2  
Standaard loopdeur met 1 onderbreking met enkel veiligheidsglas en stalen vulling



Type 3  
Standaard loopdeur met 1 onderbreking en enkel veiligheidsglas

### Vulling: 40mm geïsoleerd paneel

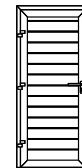

Horizontaal smal geprofileerd



Horizontaal breed geprofileerd

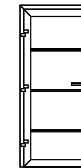

Vlak geprofileerd



Verticaal Smal geprofileerd

hoogte mm	breedte				
	900	1000	1100	1200	1300
1890-2000	1157	1194	1231	1267	1304
2100	1173	1210	1242	1279	1265
2200	1183	1220	1257	1295	1331
2300	1250	1284	1321	1357	1394
2400	1267	1304	1341	1373	1410
2500	1276	1313	1349	1386	1421

## 30mm vulling en/of glas:

glad, standaard kleuren RAL 9016-9006-8014-8016-8017-8019-7035-7040-7016-6029-5010-3000

## Smal geprofileerd:

woodgrain, standaard kleur RAL 7016 - 8014 - 9016, Glad RAL 7016

## Breed en vlak geprofileerd:

woodgrain, standaard kleur RAL 7016 - 8014 - 9016, Glad RAL 7016 - 9016

## Meerprijzen

Buitenzijde in RAL kleur naar keuze	€ 103,00
Buitenzijde in RAL kleur naar keuze STRUCTUUR (gladde deur)	€ 129,00
Renolit (alleen icm 40mm vulling)	op aanvraag
BI-colour (binnenzijde aluminium profielen andere kleur dan buitenzijde)	op aanvraag
SKG kruk	€ 173,00
Set dievenpennen (2 per deur)	€ 45,00 per deur
Stroking produceren aan sectionaaldeur	+20%

*Overige uitvoeringen op aanvraag.*

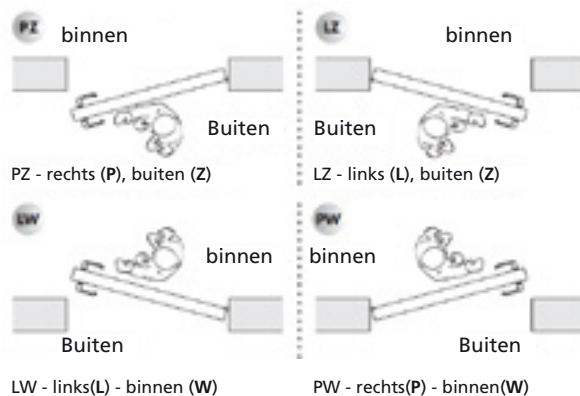

## Aluminium loopdeur/zijdeur met thermische onderbreking en 30mm of 40mm vulling



Systeem: MB60 met thermische onderbreking  
Hardware: 3-punts vergrendeling, DOM cylinder en RVS Denver deurkruk  
Vulling: 30mm sandwich en/of glas (4/16/4 of 33.1 enkel).



Standaard loopdeur zonder onderbreking met 20mm stalen vulling



Standaard loopdeur met 1 onderbreking met enkel veiligheidsglas en stalen vulling



Standaard loopdeur met 1 onderbreking en enkel veiligheidsglas

## Vulling: 40mm geïsoleerd paneel

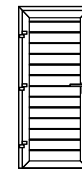

Horizontaal smal geprofileerd



Horizontaal breed geprofileerd

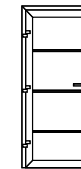

Vlak geprofileerd



Verticaal Smal geprofileerd

Ook mogelijk met horizontale of verticale beglazing (op aanvraag)

hoogte mm	breedte				
	900	1000	1100	1200	1300
2000	1447	1496	1541	1589	1636
2100	1468	1515	1561	1612	1662
2200	1489	1536	1583	1631	1680
2300	1544	1589	1636	1683	1735
2400	1565	1612	1657	1706	1748
2450	1586	1636	1680	1729	1757



## AW-R roldeur BR77S

### Algemeen

Roldeuren zijn opgebouwd uit een gesloten kast en een aluminium pantser gevuld met pur-schuim.

Het pantser rolt op een stalen as, de verticale geleiders zijn van gepoedercoat aluminium. AW-R roldeuren zijn altijd voorzien van elektrische aandrijving en noodkrank bediening.

Standaard worden roldeuren aan de binnenzijde, achter de opening geplaatst.

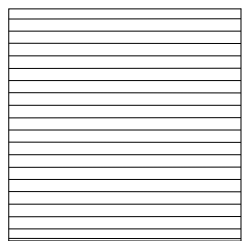

Deur met AW 77-profielen

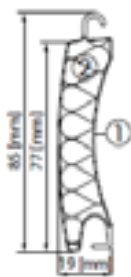

AW 77-profiel.

Het pantser is standaard voorzien van een coating die krassen tegen gaat. De kast is opgebouwd uit aluminium, de zijkant van gepoedercoat staal.

### Kleuren

Roldeuren zijn er in diverse standaard kleuren (zie tabel) maar zijn tegen meerprijs ook in RAL kleuren te krijgen.

### Aandrijving

Roldeuren zijn standaard voorzien van een 230v. buismotoren.

Voor binnen een deurknop en voor buiten een sleutel schakelaar.

De standaard nood-handbediening zitten van buiten gezien rechts.

Tegen meerprijs te voorzien van ontvanger, 2 handzenders en een onderloop beveiliging

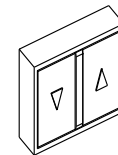

Sleutelschakelaar binnenshuis.

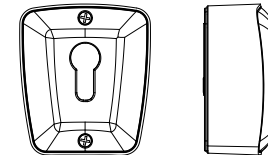

Sleutelschakelaar voor buiten

### Beglazing

Roldeuren zijn te voorzien van beglaasde lamellen, zonder thermische onderbreking. De beglazing wordt evenredig verdeeld over de breedte. Beglaasde lamellen kunnen niet direct op elkaar geplaatst worden, hier moet altijd een dichte lamel tussen zitten. Maximaal 5 beglaasde lamellen per pantser.

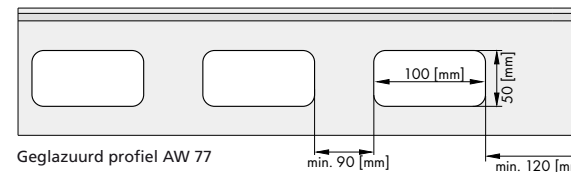

Geglazuurd profiel AW 77

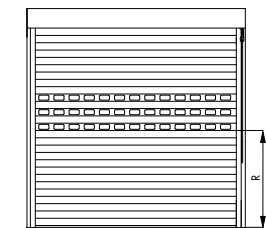

De BR-77E deur met glazen profielen

### Veiligheid

Standaard voorzien van optil beveiliging en valbeveiliging.

### Overige opties op aanvraag

- Externe noodbediening (met slot)
- montage aan buitenzijde

### Algemeen

Standaard voorzien van buismotoren met dedemans-bediening

Afstandsbediening pakket

Tegen meerprijs is de roldeur uit te voeren met afstandsbediening. Het pakket bestaat uit een ontvanger, onderloop beveiliging met spiraalkabel en 2x een 4-kanaals zender.



Somfy Rollixio stuurkast

### Accessoires

Overige accessoires voor de uitvoering met afstandbediening zijn te vinden op pagina 85/87

### Meerprijzen

Afstandsbedieningspakket Somfy Rollixio RTS (ontvanger, 2x handzender, onderloop beveiliging)	€ 341,00
I.O. uitvoering	€ 105,00
Pulsar RTS zender 4-kanaals	€ 68,00
Beglaasd lamel per lamel breedte	€ 26,00p/m <sup>1</sup>
RAL kleur naar keuze	€ 75,00p/m <sup>2</sup>
Kast in RAL kleur naar keuze	€ 35,00p/m <sup>1</sup>

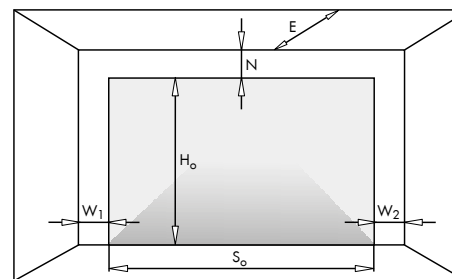

Maatvoering en zijruimtes benodigd voor installatie

- S<sub>o</sub> - openingsbreedte, bestelmaat,
- S<sub>j</sub> - vrije breedte met de deur geïnstalleerd,
- H<sub>o</sub> - openingshoogte, bestelmaat,
- H<sub>j</sub> - vrije hoogte met de deur geïnstalleerd,
- N - vereiste hoofdruimte,
- W<sub>1</sub> - vereiste minimale zijkamer,
- W<sub>2</sub> - vereiste minimale zijkamer,
- E - garagediepte met vrije ruimte eronder het plafond

BR-77s
S <sub>o</sub>
H <sub>o</sub> - 140 [mm]
H <sub>o</sub> - 140 [mm]
<b>= 300 [mm]</b> at H <sub>o</sub> ≤ 2700 [mm]
<b>= 370 [mm]</b> at H <sub>o</sub> > 2700 [mm]
110 [mm]
N <sub>min</sub> + 200 [mm]

# Prijslijst **AW-R roldeur BR 77S** (volledig gesloten kast)

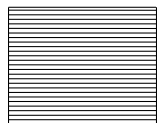

Standaard kleuren

RAL 7016 - 7040 - 8014 - 8019 - 9006 - 5012 - 9010

Hoogte	Breedte																				
	2300	2400	2500	2600	2700	2800	2900	3000	3100	3200	3300	3400	3500	3600	3700	3800	3900	4000	4100	4200	4300
1700	1457	1486	1510	1531	1557	1645	1834	1856	1885	1919	1945	1981	2011	2040	2069	2098	2121	2160	2184	2221	2255
1800	1510	1536	1562	1588	1619	1709	1885	1919	1945	1987	2011	2048	2077	2107	2139	2168	2198	2231	2271	2296	2328
1900	1531	1562	1593	1619	1645	1741	1919	2113	1987	2016	2053	2082	2113	2150	2176	2216	2245	2276	2308	2338	2371
2000	1557	1593	1619	1645	1670	1771	1955	1987	2016	2058	2087	2113	2155	2184	2221	2255	2286	2318	2354	2444	2486
2100	1588	1619	1645	1664	1699	1799	2011	2048	2082	2113	2150	2184	2221	2255	2291	2324	2357	2394	2497	2527	2848
2200	1645	1675	1717	1741	1771	1874	2048	2082	2113	2155	2184	2221	2261	2296	2328	2368	2401	2501	2822	2853	2888
2300	1670	1709	1741	1761	1808	1898	2077	2113	2150	2184	2228	2261	2296	2333	2368	2405	2506	2822	2858	2900	2935
2400	1699	1736	1761	1792	1834	1934	2139	2176	2216	2255	2291	2324	2368	2401	2506	2822	2858	2900	2935	2969	3021
2500	1751	1782	1819	1851	1885	1995	2168	2203	2250	2286	2324	2363	2464	2777	2822	2858	2900	2938	2974	3021	3098
2600	1771	1813	1843	1880	1919	2030	2198	2245	2281	2324	2423	2464	2777	2817	2858	2905	2938	2974	3061	3103	3150
2700	1799	1838	1867	1904	1945	2058	2245	2281	2318	2423	2464	2506	2796	2838	2877	2924	2959	2998	3084	3124	3171
2750	2058	2093	2135	2168	2216	2255	2303	2338	2376	2481	2690	2544	2812	2853	2895	2938	2974	3011	3098	3137	3185
2850	2160	2195	2245	2281	2324	2363	2415	2450	2497	2704	2751	2791	2833	2869	2943	2985	3032	3068	3108	3150	3190
2950	2181	2228	2271	2308	2354	2389	2439	2492	2701	2743	2780	2822	2905	2938	2974	3026	3068	3103	3150	3185	3229
3050	2203	2255	2296	2333	2376	2418	2481	2690	2735	2777	2817	2888	2935	2974	3021	3061	3103	3143	3185	3229	3276
3150	2261	2303	2342	2386	2429	2481	2701	2748	2791	2869	2916	2951	3001	3047	3084	3132	3171	3210	3262	3300	3374
3250	2286	2333	2376	2418	2464	2680	2743	2780	2858	2909	2951	2998	3042	3084	3127	3171	3210	3262	3300	3374	3420
3350	2313	2363	2405	2444	2665	2709	2765	2848	2888	2938	2982	3032	3073	3119	3158	3206	3257	3297	3367	3410	3460
3450	2357	2405	2444	2501	2714	2800	2858	2905	2951	2998	3047	3089	3137	3179	3224	3276	3323	3394	3436	3484	3536
3550	2386	2429	2486	2695	2780	2833	2882	2935	2974	3032	3079	3124	3171	3215	3268	3311	3383	3430	3479	3526	3578
3650	2423	2481	2695	2777	2828	2874	2935	2974	3032	3079	3127	3171	3215	3271	3316	3388	3436	3484	3536	3584	3628
3750	2450	2670	2717	2806	2858	2905	2964	3017	3061	3108	3158	3206	3262	3305	3379	3426	3473	3526	3578	3623	3675
3850	2501	2717	2806	2853	2909	2954	3021	3068	3119	3171	3215	3271	3316	3394	3444	3491	3541	3593	3644	3694	3740
3950	2695	2780	2838	2882	3092	2982	3050	3098	3150	3199	3257	3300	3379	3426	3479	3531	3584	3628	3686	3730	3903
4050	2762	2812	2863	2916	2964	3021	2926	3132	3179	3237	3311	3363	3415	3465	3518	3570	3617	3675	3838	3888	3941
4150	2806	2858	2909	2959	3021	3068	3132	3185	3268	3316	3374	3420	3473	3531	3584	3633	3691	3854	3908	3961	4016





## AW-K Komfort kanteldeur

### Opbouw deur:

Frame van gegalvaniseerde kokerprofielen bekleed met T10 gegalvaniseerd trapezium-vorm staal. Frame opbouw is zichtbaar aan de binnenzijde.

### Kleuren:

**Standaard:** RAL 9016 – 9006 – 8017 – 8014 – 7035 – 7016 – 6005

**Optie:** RAL kleur naar keuze

### Staaldikte:

0.5 mm

### Isolatiewaarde:

Niet bepaald/ niet geïsoleerd

### Profilering:

Verticaal smal, verticaal breed, horizontaal smal of horizontaal breed geprofileerd. Glad oppervlak.



Verticaal smal



Verticaal breed

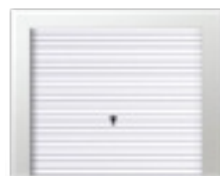

Horizontaal smal



Horizontaal breed

### Railsysteem:

Opgebouwd uit gegalvaniseerde stalen elementen  
Standaard meegeleverde ophangingen overbruggen 470mm

### Bediening:

Handmatig of door middel van aandrijving

### Veersysteem:

Meervoudig trekveersysteem, met ingrijp beveiliging

### Scharnieren/looprollen:

Gelagerde kunststof looprollen,

### Afdichting:

Rubberafdichting aan zij- en bovenzijde

### Slot/greep:

Standaard voorzien van slot met europrofiel cilinder en kunststof greep  
3-voudige vergrendeling en stalen "snappers" zijn standaard.

### Veiligheid:

Veersysteem beveiligd tegen ingrijpen

## Opties:

### Ingebouwde loopdeur

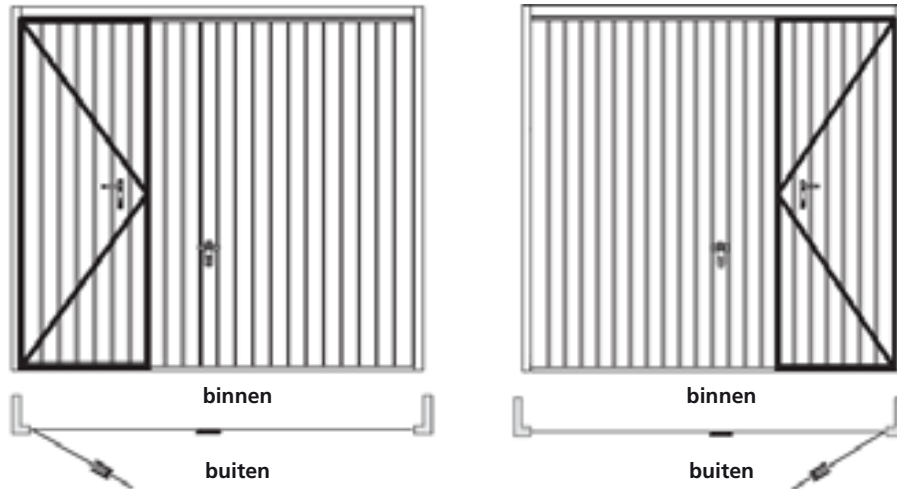

Ingebouwde loopdeur LINKS

Ingebouwde loopdeur RECHTS

- Loopdeur loopt tot bovenaan tot een deurhoogte van 2400mm.
- Bij deuren hoger dan 2400mm heeft de loopdeur een hoogte van 1980mm
- Netto doorloopbreedte bedraagt 840mm
- Standaard voorzien van enkelvoudig slot met europrofiel cilinder en 3 sleutels
- Bij elektrische bediening is een loopdeurcontact noodzakelijk

## Ventilatie roosters

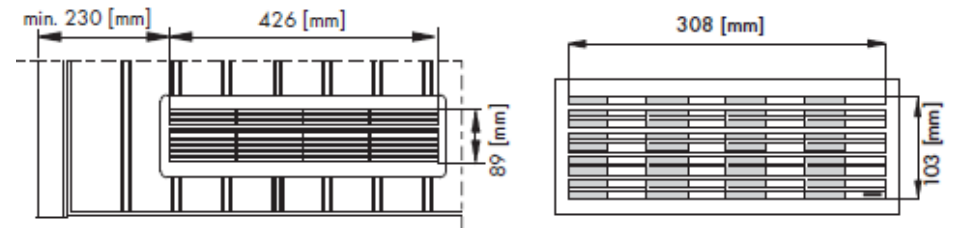

K1 Rooster  
Standaard kleuren:  
RAL 9005 – 9016 – 8014 – 8017

K3 Rooster  
Standaard kleuren: RAL 9005 – 9016  
Voorzien van verstelbare lucht doorvoer  
en gaas

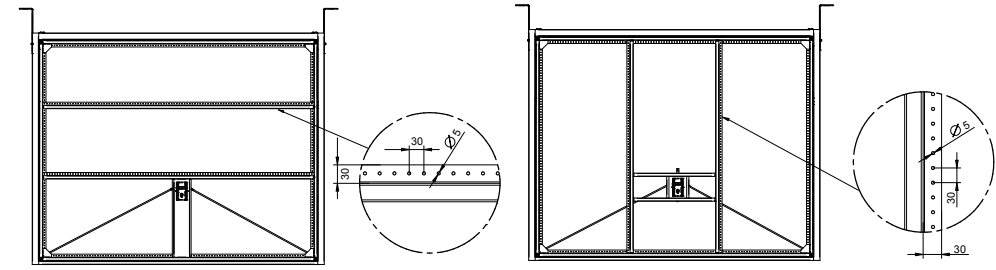

Garagedeur Komfort voor een individuele vulling - verticaal

Garagedeur Komfort voor een individuele vulling - horizontaal

## Garagedeur komfort voor (zelf) aan te brengen vulling horizontaal of verticaal

De basis van dit frame is een AW-K kanteldeur. 2 opties: voor horizontale of verticale deurvulling. De constructie is voorzien van versterkte profielen voor eenvoudige montage van de deurvulling

Maximaal te bekleden gewicht: 10kg/m<sup>2</sup>

Maximale dikte vulling : 26mm

**Vensters:**

**A1 venster**

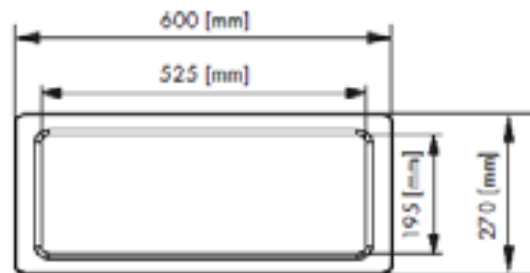

525mm(br) x 195mm(h)  
 Voorzien van dubbel acryl beglazing helder of kristal. Standaard kleur wit, indien deur RAL kleur naar keuze dan venster in gelijke kleur. Kan zowel horizontaal als verticaal in de deur geplaatst worden.



Horizontaal geplaatst

Verticaal geplaatst

Horizontaal met loopdeur

**Kozijn in kleur van deur:**

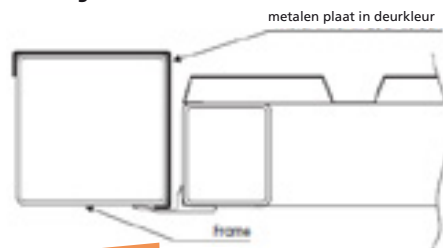

Het kozijn van de deur kan voorzien worden van een beplating gelijk aan de standaard of RAL- kleur van de deur. Wordt voorgemonteerd geleverd.

**Tochtborstel afdichting**

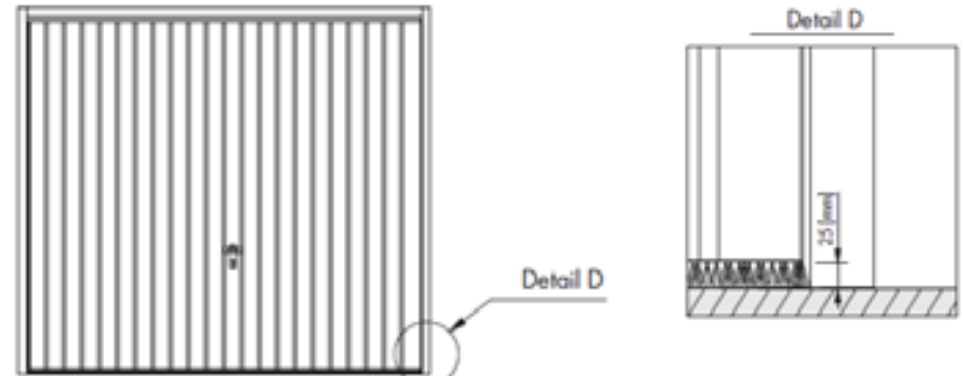

Kanteldeuren kunnen worden voorzien van tochtborstel afdichting aan de onderzijde. Hierbij vervalt de standaard onderdorpel

**Isolatie:**



Kanteldeuren kunnen aan de binnenzijde worden voorzien van isolatie. Dit wordt verder afgezet met kunststof schroten, die beschadigingen voorkomen.

Samen met de standaard rubber afdichting rondom en tochtborstel afdichting aan onderzijde ontstaat een redelijk geïsoleerde deur.

## AW-K Komfort inbouw gegevens

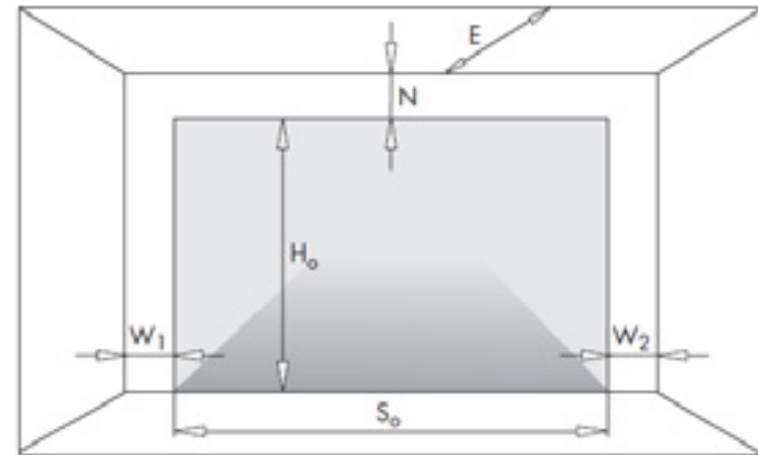
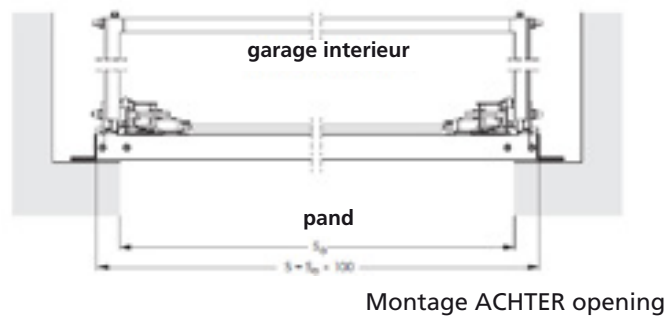
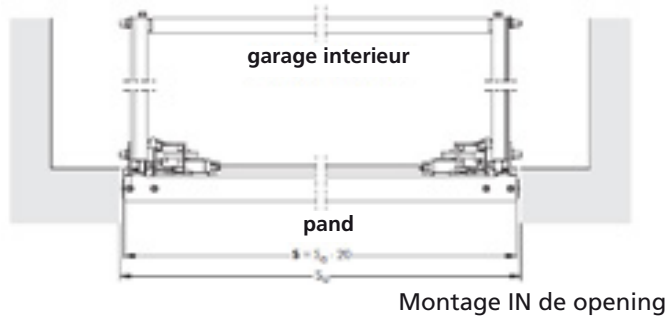

<b>S</b>	<b>Kozijnmaat/bestelmaat</b>	<b>N</b>	Bovenruimte
<b>Sj</b>	Vrij doorgang breedte	<b>W1 + W2</b>	Zijruimte
<b>H</b>	<b>Kozijnmaat/bestelmaat</b>	<b>E</b>	Inbouwdiepte
<b>Hj</b>	Vrije doorgang hoogte	<b>Ls</b>	Rail lengte aandrijving

	IN de opening	ACHTER de opening
N	40	100
N (aandrijving)	60	120
Sj	$S_o - 230$	$S_o - 230$
Hj	$H_o - 200$	$H_o - 200$
W1 +W2	110	110
E-min	$1600 - 1880 = 1600$	
	$1890 - 2220 = 1800$	
	$2230 - 2100 = 2100$	
E-min (aandrijving)	Lengte aandrijving	Lengte aandrijving





**Let op:** indien de deur in een RAL-kleur naar keuze besteld wordt is er spuitnevel zichtbaar aan de binnenzijde van het deurblad.  
Advies: een isolatiepakket voorkomt dat dit zichtbaar is.

### Meerprijzen

#### Kleuren

Buitenzijde deurblad in RAL kleur naar keuze	€ 37,00 per m <sup>2</sup>
Tochtborstel ipv onderprofiel (onderdorpel)	€ 103,00 per deur
Kozijn in kleur van de deur	€ 113,00 per deur

#### Loopdeur

Deurdranger op loopdeur	€ 121,00
-------------------------	----------

#### Isolatie

Deurblad voorzien van isolatie aan de binnenzijde afgewerkt met kunststof schroten en tochtborstel	€ 331,00
--	----------

#### Ventilatieoorsters

Typ K1 (426mm x 89mm) verkrijgbaar in 9005 (standaard) of 9016, 8014, 8017	€ 68,00 per stuk
--	------------------

#### Vensters

Type A1 (525 x 195) horizontaal of verticaal geplaatst. Verkrijgbaar in 9005 (standaard) of 9016, 8014, 8017	€ 68,00 per stuk
--	------------------

## Prijslijst AW-K Maatwerk

standaard voorzien van stalen snappers en 3 puntvergrendeling

Bestelmaat is buitenwerkse kozijnmaat

### Standaard kleuren:

RAL 6005 (groen), RAL 7016 (antraciet), RAL 7035 (lichtgrijs),

RAL 8014 (bruin), RAL 8017 (bruin), RAL 9006 (zilver) RAL 9016 (wit)

RAL kleur naar keuze

€ 39,00 m<sup>2</sup>

Deuren met een breedte vanaf 3501 tot 4000 mm op aanvraag

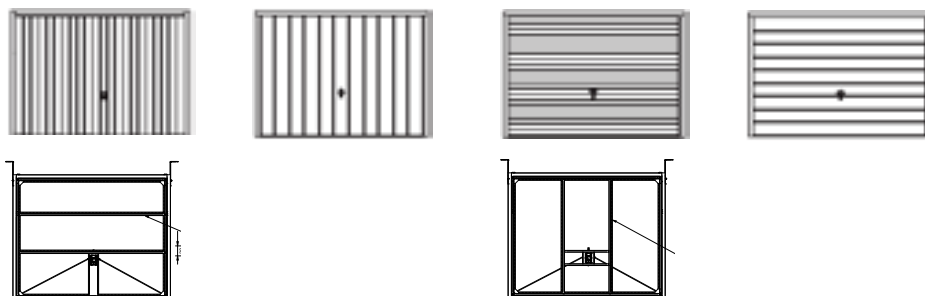

hoogte (buitenwerks)	Deur breedte (buitenwerks)		
	2000-2500	2501-3000	3000-3500
2000 - 2200	805	980	1118
2201 - 2500	908	1085	1276
2501 - 2700	1066	1276	1575

Deuren met verschillende hoogte kunnen niet stroken, ook niet met zijdeur.



### Prijzen maatwerk

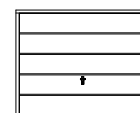

Pattern H

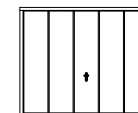

Pattern V

hoogte (buitenwerks)	Deur breedte (buitenwerks)		
	2000-2500	2501-3000	3000-3500
2000 - 2200	1032	1150	1258
2201-2500	1136	1255	1415
2501-2700	1294	1446	1715



Deuren met loopdeuren

hoogte (buitenwerks)	Deur breedte (buitenwerks)		
	2000-2500	2501-3000	3000-3500
2000 - 2200	1111	1286	1425
2201-2500	1215	1391	1582
2501-2700	1372	1582	1882





## AW-K Zijdeuren (staal)

### Paneel:

T10 gegalvaniseerd trapezium vorm staal (gelijk aan kanteldeur)

### Kozijn:

Gegalvaniseerde stalen kokers zonder thermische onderbreking

### Kleuren

Standaard: RAL 9016 – 9006 – 8017 – 8014 – 7035 – 7016 – 6005

Optie: RAL kleur naar keuze

### Staaldikte:

0.5 mm

### Isolatie waarde:

Niet bepaald / niet geïsoleerd

### Opmerking

Kan niet strokend aan kantel- of andere type deur geproduceerd worden

### Profilering:

Verticaal smal, verticaal breed, horizontaal smal of horizontaal breed geprofileerd. Glad oppervlak.



Verticaal smal



Verticaal breed



Horizontaal smal



Horizontaal breed

### Bediening:

Handmatig

### Afdichting:

Rubberafdichting aan zij- en bovenzijde

Tochtborstel aan onderzijde is optioneel (dorpel vervalt)

### Slot/greep:

Standaard voorzien van slot met europrofiel cilinder en kunststof greep

## Ventilatie roosters:

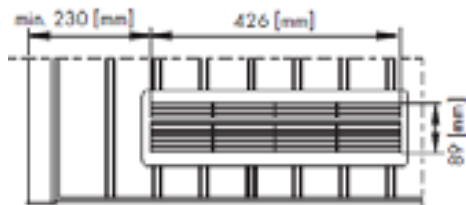

K1 Rooster  
Standaard kleuren:  
RAL 9005 – 9016 – 8014 – 8017

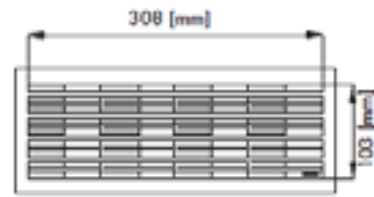

K3 Rooster  
Standaard kleuren:  
RAL 9005 – 9016  
Voorzien van verstelbare lucht  
doorvoer en gaas

## Vensters:

**A1 venster** 525mm(br) x 195mm(h)

Voorzien van dubbel acryl beglazing helder of kristal. Standaard kleur wit, indien deur RAL kleur naar keuze dan venster in gelijke kleur.

Kan zowel horizontaal als verticaal in de deur geplaatst worden

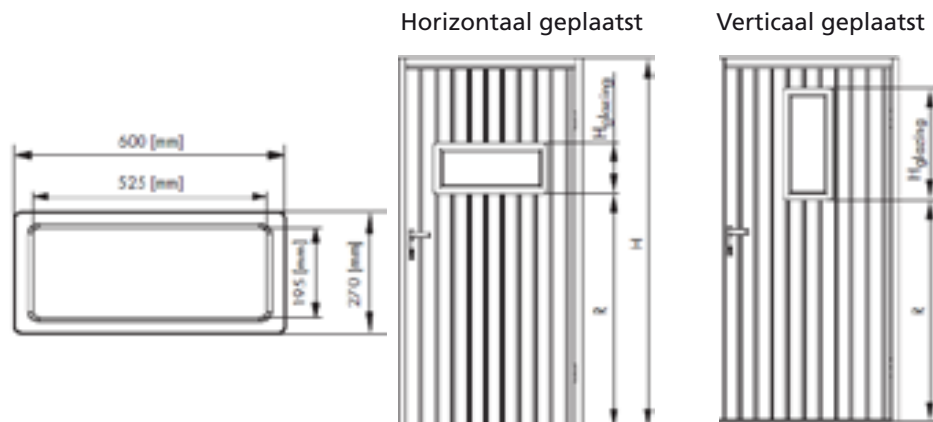

## Kozijn in kleur van deur:

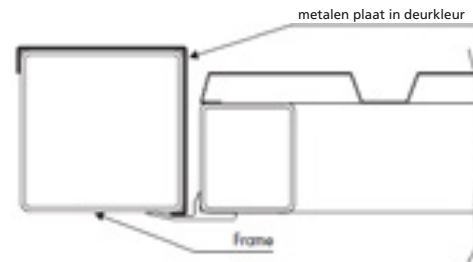

Het kozijn van de deur kan voorzien worden van een beplating gelijk aan de standaard of RAL- kleur van de deur. Wordt voorgemonteerd geleverd.

## Isolatie:



AW-K Zijdeuren kunnen aan de binnenzijde worden voorzien van isolatie. Dit wordt verder afgezet met kunststof schroten, die beschadigingen voorkomen.

Samen met de standaard rubber afdichting rondom en tochtborstel afdichting aan onderzijde ontstaat een redelijk geïsoleerde deur.

## AW-K Zijdeuren inbouw gegevens:

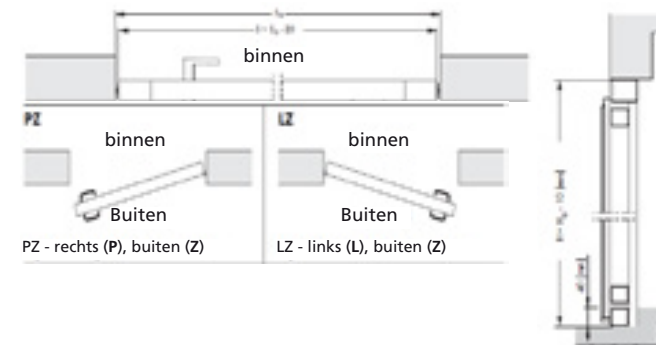

Montage IN de opening

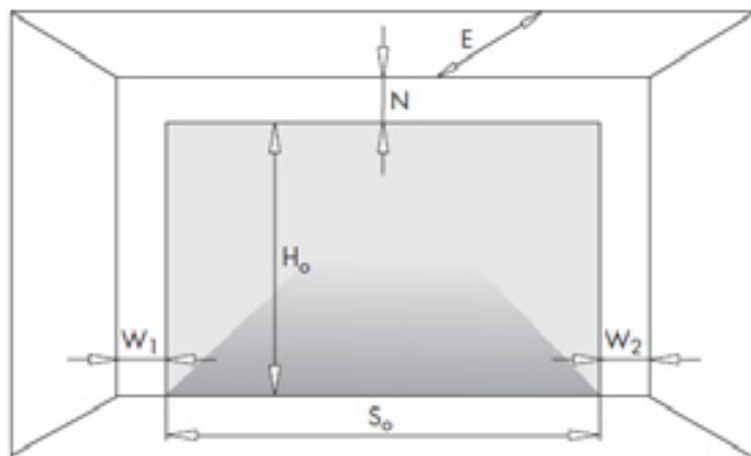

So **Kozijnmaat/bestelmaat**  
 Sj Vrij doorgang breedte  
 Ho **Kozijnmaat/bestelmaat**  
 Hj Vrije doorgang hoogte

	IN de opening
E	60
S	So - 20
H	Ho - 10
Sj	So -150
Hj	Ho -100

## Prijzen

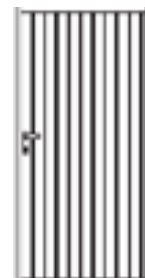

Verticaal smal  
geprofileerd



Verticaal breed  
geprofileerd



Horizontaal smal  
geprofileerd



Horizontaal breed  
geprofileerd

Deurbreedte 800-1200 / Deurhoogte 2000mm – 2500mm € 630,00

## Meerprijzen

Buitenzijde in RAL kleur naar keuze per m <sup>2</sup>	€ 37,00
Tochtborstel onderzijde deurblad, dorpel vervalt	€ 53,00
Isolatiepakket inclusief tochtborstel onderzijde, dorpel vervalt	€ 149,00
Overzetprofielen t.b.v. kozijn in kleur van de deur (standaard kleur)	€ 97,00
Overzetprofielen t.b.v. kozijn in kleur van de deur (RAL kleur naar keuze)	€ 158,00
Deurdranger	€ 113,00



**Metro (standaard)**

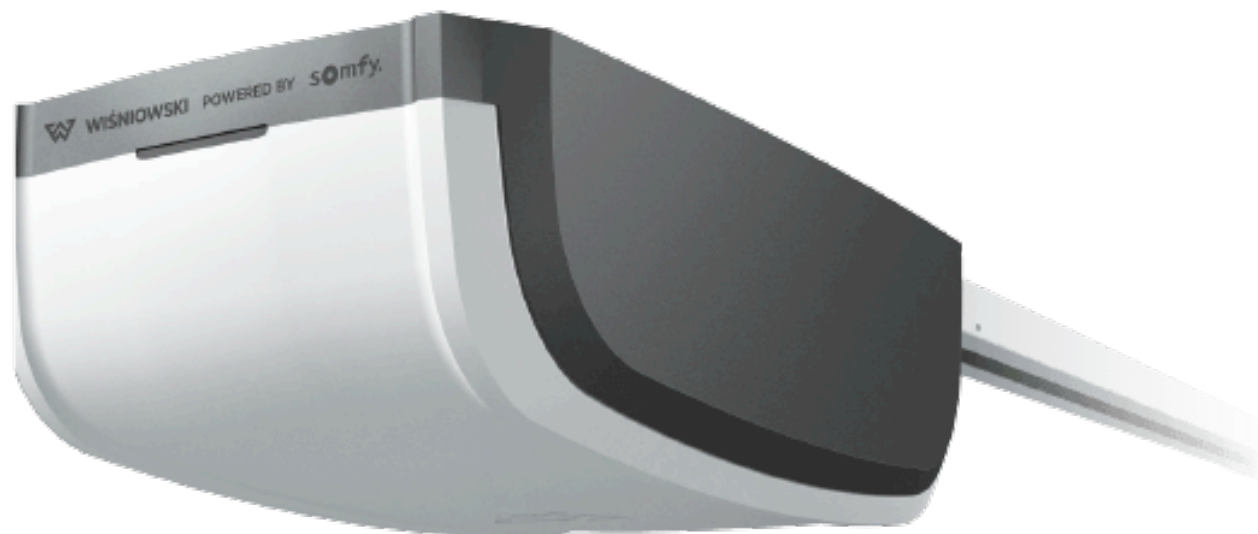

**Sommer (optioneel SKG)**



### Metro 800 RTS of I/O aandrijving

- Onderhoudsarme, stille garagedeur aandrijving
- Compleet geleverd met tandriem rail in 1 geheel en 2 stuks 4-kanaals handzenders Pulsar 4 RTS

#### Technische gegevens:

24 V gelijkstroom motor

Aansluitwaarde: 230V – 50Hz

Maximale duw- en trekkracht 800N

Maximale deur oppervlakte 9m<sup>2</sup>

Maximaal verbruik in werking: 350 W

#### Veiligheid:

Ingebouwde obstakeldetectie waarmee de aandrijving voor 100% voldoet aan de Europese norm

#### Producteigenschappen:

- Eenvoudige bekabeling door een afneembare schroefconnector
- Aansluiten en onafhankelijk sturen van externe verlichting
- Hoogwaardige prestatie, getest tot 90.000 cycli
- Eenvoudige installatie
- Instelbare obstakel detectie
- Soft stop en soft start
- Garantie: 5 jaar
- Frequentie handzenders: 433 Mhz



Rail	Totale lengte	Max. hoogte kantel	Max. hoogte sect.
Riem Monobloc 2.90	3240mm	4250	4000
Riem Monobloc 3.50	3740mm	5251	5001

### Metro 1000 RTS of I/O aandrijving

Gelijk aan bovenstaand, echter:

Maximale deur oppervlakte **15m<sup>2</sup>**

Maximale duw- en trekkracht **1000N**

#### Meerprijzen Metro

Metro 1000 RTS ipv 800 RTS	€ 68,00
Metro Smart IO ipv RTS	€ 61,00
Pulsar RTS handzender	€ 68,00
Pulsar I.O. handzender	€ 68,00

#### Losse aandrijving

Metro 800 RTS + Monobloc 2.90 tandriem rail	€ 341,00
Metro 800 Smart I/O + Monobloc 2.90 tandriem rail	€ 402,00
Metro 1000 RTS + Monobloc 2.90 tandriem rail	€ 428,00
Metro 1000 I/O + Monobloc 2.90 tandriem rail	€ 490,00



Monobloc 3.50 tandriem rail (meerprijs) € 18,00

PULSAR



Pulsar 4 RTS / I.O. zender, 4-kanaals € 68,00



Draadloze wandchakelaar, 2-kanaals RTS € 44,00



Draadloze puls wandchakelaar inclusief afdekraam wit. RTS of I/O € 68,00



Metaal RTS codeklavier  
2-kanaals, 1 hoofdcodes en 4 gebruikscodes per kanaal.  
Batterij gevoed, 3v CR2450  
IP 54 € 191,00  
Uitvoering I.O. € 275,00



Radio codeklavier RTS  
2-kanaals, 1 hoofdcodes en 4 gebruikscodes per kanaal.  
Batterij gevoed, 3v CR2450  
IP 55 € 113,00  
Uitvoering I/O € 275,00



Sleutelschakelaar € 44,00



Draadloos deurcontact RTS/ IO  
Te gebruiken bij kanteldeuren en sectionaaldeuren met ingebouwde loopdeur € 263,00



Noodontgrendeling/ trekcilinder voor sectionaaldeuren € 34,00



Nood batterij  
Bij stroomuitval, 10 cycli binnen 24 uur € 50,00



Connexoon ontvanger  
Te gebruiken i.c.m. I.O. aandrijving voor App-bediening van o.a. je garagedeur € 149,00

### Sommer S9060 base+

- Onderhoudsarme, stille garagedeur aandrijving met meerrijdende motor
- Compleet geleverd met gedeelde kettingrail en 1 stuks Pearl Vibe 4-kanaals handzenders 868Mhz

#### Technische gegevens:

Plafondbesturing: 24V AC/DC, loopwagen: 12V DC

Aansluitwaarde: 230V – 50Hz

Maximale duw- en trekkracht 600N

Maximale deurbreedte 4500mm

Maximaal verbruik in werking: 350 W

#### Veiligheid:

Ingebouwde obstakeldetectie waarmee de aandrijving voor 100% voldoet aan de Europese norm

#### Producteigenschappen:

- Inbraakwerkend: uit te breiden met elektronisch slot SKG\*\* (PKM), welke de deur in iedere positie vergrendelt
- Motor geeft actief tegendruk bij inbraakpoging
- LED verlichting in loopwagen
- Geheugen voor 40 handzenders
- Eenvoudige installatie
- Motor remt actief, ook bij geopende deur met tegentrekkende veren
- Inplug opties: extra geheugen, alarmsirene, elektrisch slot, luchtvochtigheidssensor, relaismodule, bewegingsdetector
- Automatische krachtinstelling, past zich continue aan omstandigheden

- Soft stop en soft start
- Garantie: 5 jaar
- Frequentie handzenders: 868 Mhz

#### Rail

(wordt automatisch aan deurhoogte aangepast)

Rail	Totale lengte	Max. hoogte kantel	Max. hoogte sect.
Standaard rail	3554mm	4584	4168
Met railverlenging	4650mm	n.v.t.	5835

#### Sommer base+ S9080+

Gelijk aan bovenstaand, echter:

Maximale deurbreedte 6000mm

Maximale duw- en trekkracht **800N**



	Sommer S 9060 base+ Inclusief: Standaard rail 2 x Pearl Vibe 4-kanaals zender	€ 3592,00
	Sommer S 9080 base+ Inclusief: Standaard rail 2 x Pearl Vibe 4-kanaals zender	€ 4387,00
	Verlengkit Inclusief magnetische afstand houder, ketting en plafondsteun. Lengte 1096mm	€ 126,00
	Pearl Vibe handzender 4- kanaals Repeterende zender Trilfunctie	€ 103,00
	Wandhouder voor Pearl handzender Zelfklevend	€ 14,10
	Bevestigingsclip voor alle Pearl handzender Op aanvraag	
	Geheugenmodule Om het standaard geheugen uit te breiden naar 450 handzenders	€ 94,50
	Luchtvochtigheids-sensor Stuurt de deur automatisch naar vooraf ingestelde ventilatiestand	€ 115,50

	Extra LED verlichting voor plafondunit	€ 86,00
	Elektronisch slot SKG SKG/ WK2/ PKM Geleverd met SKG gegraveerd lichtvenster en bout	€ 82,00
	Buzzer/ alarm sirene 3 functies: - alarm bij inbraakpoging - waarschuwing bij sluiten van de garagedeur - deurbelfunctie bij openen van de loopdeur	€ 91,00
	Noodontgrendeling/ trekcilinder voor sectionaaldeuren	€ 50,00
	Nood batterij Bij stroomuitval	Op aanvraag
	Middenophanging extra	€ 33,00
	Draadloze code schakelaar	€ 189,00

## \* Mogelijke structuurlakken (RAL)

RAL 1001	RAL 4005	RAL 6009	RAL 7016	RAL 7040	RAL 8019	RAL 9016
RAL 1013	RAL 4006	RAL 6012	RAL 7021	RAL 7042	RAL 8022	RAL 9017
RAL 1015	RAL 4010	RAL 6016	RAL 7022	RAL 7043*	RAL 8023	
RAL 1016	RAL 5002	RAL 6017	RAL 7023	RAL 7044	RAL 8028	
RAL 1018	RAL 5003	RAL 6018	RAL 7024	RAL 7045	RAL 8203	
RAL 1019	RAL 5005	RAL 6019	RAL 7026	RAL 7047	RAL 9001*	
RAL 1023	RAL 5008	RAL 6021	RAL 7030	RAL 8000	RAL 9002	
RAL 1028	RAL 5010	RAL 7003	RAL 7031	RAL 8001	RAL 9003	
RAL 2004	RAL 5011*	RAL 7004	RAL 7032	RAL 8003	RAL 9004	
RAL 3000*	RAL 5014	RAL 7005	RAL 7034	RAL 8004	RAL 9005*	
RAL 3004	RAL 5015	RAL 7006	RAL 7035	RAL 8011	RAL 9006	
RAL 3005	RAL 5018	RAL 7009	RAL 7036	RAL 8014	RAL 9007	
RAL 3007	RAL 5024	RAL 7011	RAL 7037*	RAL 8015	RAL 9008	
RAL 3011	RAL 6005	RAL 7012*	RAL 7038	RAL 8016*	RAL 9010*	
RAL 3020	RAL 6007	RAL 7015	RAL 7039*	RAL 8017	RAL 9011	

\* Kleur gecoördineerd  
(verschil is minimaal)



**Aluminium  
kozijnen en deuren  
voor bedrijven**



**Aluminium kozijnen  
voor overkappingen**



**Tuinpoorten**



**Voordeuren**

← ↑ →  
**Ook leverbaar** →  
← ↓ →  
Prijzen + info op aanvraag



**Stalen loopdeuren**



**Bedrijfsdeuren**



**Hekwerken woningen**



**Hekwerken  
bedrijfsmatig**



## ALUMINIUM RAMEN EN DEUREN

Voor woningbouw en industrie hebben wij een uitgebreid assortiment aluminium producten:

- Loopdeuren, entreedeuren, schuifdeuren
- Ramen, kozijnen, puien

*Prijslijst (digitaal) en informatie op aanvraag beschikbaar*



## ALUMINIUM BUITENDEUREN

Een uitgebreid assortiment aluminium buitendeuren

- CREO voordeuren voor woningbouw
- DECO buitendeuren voor woningbouw en industrie

*Uitgebreide catalogus op onze site en op aanvraag beschikbaar.*



## BEDRIJFSDEUREN

Volledig en compleet assortiment bedrijfsdeuren

- MakroPro 2.0 bedrijfs(overhead)deuren
- Industriële roldeuren
- SlidePro industriële schuifdeuren

*Prijzen op aanvraag, binnen 24 uur offerte*



## STALEN NAADLOZEN LOOPDEUREN

Compleet assortiment stalen loopdeuren.

- Voor binnen/binnen en binnen/buiten toepassing
- Diverse kozijn typen beschikbaar
- Extra inbraakwerende versies
- Brandwerende uitvoering (Volgens EN)

*Prijzen op aanvraag, binnen 24 uur offerte*



## HEKWERKEN VOOR WONINGBOUW

Uitgebreid assortiment hekwerken voor de particuliere markt

- looppoorten
- schuifpoorten
- segmenten
- afscheidingen
- ruime keuze in ontwerpstijlen en op maat gemaakt

*Prijzen op aanvraag, binnen 24 uur offerte*



## POORTDEUREN

Voor afsluiting van uw tuin hebben wij volledig gesloten poort deuren

- In enkele en dubbele uitvoering
- volledig gesloten, geen boven- of onder aanslag
- montage direct aan muur of tussen palen

*Prijzen op aanvraag, binnen 24 uur offerte*



## HEKWERKEN VOOR INDUSTRIE

Voor bedrijfsmatige toepassingen hebben wij een breed assortiment afsluitingen

- Schuifpoorten (doorgangen tot 18 meter!)
- Looppoorten
- Segmenten
- Speedgates

*Prijzen op aanvraag, binnen 24 uur offerte*

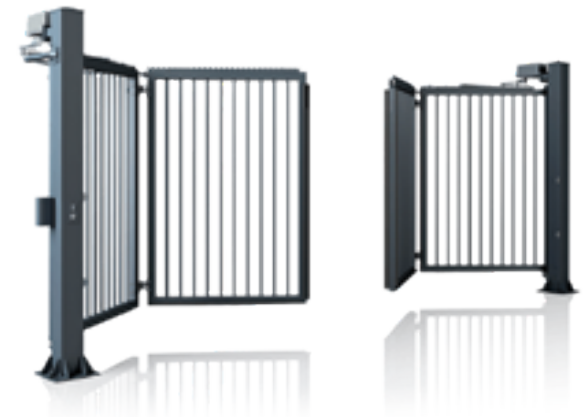

## METAALUNIEVOORWAARDEN

### Algemene voorwaarden uitgegeven door Koninklijke Metaalunie (ondernemersorganisatie voor het midden- en kleinbedrijf in de metaal) aangeduid als METAALUNIEVOORWAARDEN, gedeponeerd ter griffie van de rechtbank Rotterdam op 1 januari 2019. Uitgave van Koninklijke Metaalunie, Postbus 2600, 3430 GA Nieuwegein. © Koninklijke Metaalunie

#### Artikel 1: Toepasselijkheid

- 1.1. Deze voorwaarden zijn van toepassing op alle aanbiedingen die een Metaalunielid doet, op alle overeenkomsten die hij sluit en op alle overeenkomsten die hieruit voortvloeien, een en ander voor zover het Metaalunielid aanbieder dan wel opdrachtnemer is.
- 1.2. Het Metaalunielid dat deze voorwaarden gebruikt wordt aangeduid als opdrachtnemer. De wederpartij wordt aangeduid als opdrachtgever.
- 1.3. Bij strijdigheid tussen de inhoud van de tussen opdrachtgever en opdrachtnemer gesloten overeenkomst en deze voorwaarden, gaan de bepalingen uit de overeenkomst voor.
- 1.4. Deze voorwaarden mogen uitsluitend worden gebruikt door Metaalunieleden.

#### Artikel 2: Aanbiedingen

- 2.1. Alle aanbiedingen zijn vrijblijvend. Opdrachtnemer heeft het recht zijn aanbod te herroepen tot twee werkdagen nadat de aanvaarding hem heeft bereikt.
- 2.2. Als opdrachtgever aan opdrachtnemer informatie verstrekt, mag opdrachtnemer uitgaan van de juistheid en volledigheid hiervan en zal hij zijn aanbieding hierop baseren.
- 2.3. De in de aanbieding genoemde prijzen zijn in euro's uitgedrukt, exclusief omzetbelasting en andere heffingen of belastingen van overheidswege. De prijzen zijn verder exclusief reis-, verblijf-, verpakings-, opslag- en transportkosten alsmede kosten voor laden, lossen en medewerking verlenen aan douaneformaliteiten.

#### Artikel 3: Geheimhouding

- 3.1. Alle door of uit naam van opdrachtnemer aan opdrachtgever verstrekte informatie (zoals aanbiedingen, ontwerpen, afbeeldingen, tekeningen en knowhow) van welke aard en in welke vorm dan ook, zijn vertrouwelijk en zullen niet door opdrachtgever worden gebruikt voor enig ander doel dan ter uitvoering van de overeenkomst.
- 3.2. De in lid 1 van dit artikel genoemde informatie zal door opdrachtgever niet openbaar

worden gemaakt of worden vermenigvuldigd.

- 3.3. Indien opdrachtgever een van de in de lid 1 en 2 van dit artikel genoemde verplichtingen schendt, is hij per overtreding een direct opeisbare boete verschuldigd van € 25.000,-. Deze boete kan naast schadevergoeding op grond van de wet worden gevorderd.
- 3.4. Opdrachtgever moet de in lid 1 van dit artikel genoemde informatie op eerste verzoek, binnen een door opdrachtnemer gestelde termijn, naar keuze van opdrachtnemer, retourneren of vernietigen. Bij overtreding van deze bepaling is opdrachtgever aan opdrachtnemer een onmiddellijk opeisbare boete verschuldigd van € 1.000,- per dag. Deze boete kan naast schadevergoeding op grond van de wet worden gevorderd.

#### Artikel 4: Adviezen en verstrekte informatie

- 4.1. Opdrachtgever kan geen rechten ontnemen aan adviezen en informatie van opdrachtnemer die niet direct betrekking hebben op de opdracht.
- 4.2. Als opdrachtgever aan opdrachtnemer informatie verstrekt, mag opdrachtnemer bij de uitvoering van de overeenkomst uitgaan van de juistheid en volledigheid hiervan.
- 4.3. Opdrachtgever vrijwaart opdrachtnemer voor elke aanspraak van derden met betrekking tot het gebruik van door of namens opdrachtgever verstrekte adviezen, tekeningen, berekeningen, ontwerpen, materialen, merken, monsters, modellen en dergelijke. Opdrachtgever zal alle door opdrachtnemer te lijden schade, waaronder volledig gemaakte kosten voor verweer tegen deze aanspraken, vergoeden.

#### Artikel 5: Levertijd / uitvoeringsperiode

- 5.1. Een opgegeven levertijd of uitvoeringsperiode is indicatief.
- 5.2. De levertijd of uitvoeringsperiode gaat pas in wanneer over alle commerciële en technische details overeenstemming is bereikt, alle informatie, waaronder definitieve en goedgekeurde tekeningen en dergelijke in het bezit zijn van opdrachtnemer, de overeengekomen (termijn)betaling is ontvangen en aan de overige voorwaarden voor de uitvoering van de opdracht is voldaan.
- 5.3. Als er sprake is van:
  - a. andere omstandigheden dan opdrachtnemer bekend waren toen hij de levertijd of uitvoeringsperiode opgaf, wordt de levertijd of uitvoeringsperiode verlengd met de tijd die opdrachtnemer, met in achtname van zijn planning, nodig heeft om de opdracht onder deze omstandigheden uit te voeren;
  - b. meerwerk wordt de levertijd of uitvoeringsperiode verlengd met de tijd die opdrachtnemer, met in achtname van zijn planning, nodig heeft om de materialen en onderdelen daarvoor te (laten) leveren en om het meerwerk te verrichten;
  - c. opschorting van verplichtingen door opdrachtnemer wordt de levertijd of uitvoeringsperiode verlengd met de tijd die hij, met inachtname van zijn planning, nodig heeft om de opdracht uit te voeren nadat de reden voor de opschorting is komen te vervallen.
 Behoudens tegenbewijs door opdrachtgever wordt de duur van de verlenging van de

- levertijd of uitvoeringsperiode vermoed nodig te zijn en het gevolg te zijn van een situatie als hiervoor onder a tot en met c bedoeld.
- 5.4. Opdrachtgever is gehouden alle kosten die opdrachtnemer maakt of schade die opdrachtnemer lijdt als gevolg van een vertraging in de levertijd of uitvoeringsperiode, zoals vermeld in lid 3 van dit artikel, te voldoen.
  - 5.5. Overschrijding van de levertijd of uitvoeringsperiode geeft opdrachtgever in geen geval recht op schadevergoeding of ontbinding. Opdrachtgever vrijwaart opdrachtnemer voor eventuele aanspraken van derden als gevolg van overschrijding van de levertijd of uitvoeringsperiode.

#### **Artikel 6: Levering en risico-overgang**

- 6.1. Levering vindt plaats op het moment dat opdrachtnemer de zaak op zijn bedrijfslocatie ter beschikking stelt aan opdrachtgever en aan opdrachtgever heeft meegedeeld dat de zaak aan hem ter beschikking staat. Opdrachtgever draagt vanaf dat moment onder meer het risico van de zaak voor opslag, laden, transport en lossen.
- 6.2. Opdrachtgever en opdrachtnemer kunnen overeenkomen dat opdrachtnemer voor het transport zorgt. Het risico van onder meer opslag, laden, transport en lossen rust ook in dat geval op opdrachtgever. Opdrachtgever kan zich tegen deze risico's verzekeren.
- 6.3. Als sprake is van inruil en opdrachtgever in afwachting van levering van de nieuwe zaak de in te ruilen zaak onder zich houdt, blijft het risico van de in te ruilen zaak bij opdrachtgever tot het moment dat hij deze in het bezit heeft gesteld van opdrachtnemer. Als opdrachtgever de in te ruilen zaak niet kan leveren in de staat waarin deze verkeerde toen de overeenkomst werd gesloten, kan opdrachtnemer de overeenkomst ontbinden.

#### **Artikel 7: Prijswijziging**

Opdrachtnemer mag een stijging van kostprijsbepalende factoren, die is opgetreden na het sluiten van de overeenkomst, aan opdrachtgever doorberekenen. Opdrachtgever is gehouden de prijsstijging op eerste verzoek van opdrachtnemer te voldoen.

#### **Artikel 8: Overmacht**

- 8.1. Een tekortkoming in de nakoming van zijn verplichtingen kan aan opdrachtnemer niet worden toegerekend, indien deze tekortkoming het gevolg is van overmacht.
- 8.2. Onder overmacht wordt onder meer verstaan de omstandigheid dat door opdrachtnemers ingeschakelde derden zoals leveranciers, onderaannemers en transporteurs, of andere partijen waarvan opdrachtgever afhankelijk is, niet of niet tijdig voldoen aan hun verplichtingen, weersomstandigheden, natuurgeweld, terrorisme, cybercriminaliteit, verstoring van digitale infrastructuur, brand, stroomstoring, verlies, diefstal of verloren gaan van gereedschappen, materialen of informatie, wegblokkades, stakingen of werkonderbrekingen en import- of

handelsbeperkingen.

- 8.3. Opdrachtnemer heeft het recht de nakoming van zijn verplichtingen op te schorten als hij door overmacht tijdelijk is verhinderd zijn verplichtingen jegens opdrachtgever na te komen. Als de overmachtsituatie is vervallen, komt opdrachtnemer zijn verplichtingen na zodra zijn planning het toelaat.
- 8.4. Indien er sprake is van overmacht en nakoming blijvend onmogelijk is of wordt, dan wel de tijdelijke overmachtsituatie meer dan zes maanden heeft geduurd, is opdrachtnemer bevoegd de overeenkomst met onmiddellijke ingang geheel of gedeeltelijk te ontbinden. Opdrachtgever is in die gevallen bevoegd de overeenkomst met onmiddellijke ingang te ontbinden, maar alleen voor dat deel van de verplichtingen dat nog niet is nagekomen door opdrachtnemer.
- 8.5. Partijen hebben geen recht op vergoeding van de als gevolg van de overmacht, opschorting of ontbinding in de zin van dit artikel geleden of te lijden schade.

#### **Artikel 9: Omvang van het werk**

- 9.1. Opdrachtgever moet ervoor zorgen dat alle vergunningen, ont-heffingen en andere beschikkingen die noodzakelijk zijn om het werk uit te voeren tijdig zijn verkregen. Opdrachtgever is verplicht op eerste verzoek van opdrachtnemer een afschrift van de hiervoor genoemde bescheiden aan hem toe te zenden.
- 9.2. Tenzij schriftelijk anders is overeengekomen, omvat het werk niet:
  - a. grond-, hei-, hak-, breek-, funderings-, metsel-, timmer-, stukadoors-, schilder-, behangers-, herstelwerk of ander bouwkundig werk;
  - b. het realiseren van aansluitingen van gas, water, elektriciteit, internet of andere infrastructurele voorzieningen;
  - c. maatregelen ter voorkoming of beperking van schade aan of diefstal of verlies van op of bij de werkplek aanwezige zaken;
  - d. afvoer van materialen, bouwstoffen of afval;
  - e. verticaal en horizontaal transport;

#### **Artikel 10: Meerwerk**

- 10.1. Wijzigingen in het werk resulteren in ieder geval in meerwerk als:
  - a. er sprake is van een wijziging in het ontwerp, de specificaties of het bestek;
  - b. de door opdrachtgever verstrekte informatie niet overeenstemt met de werkelijkheid;
  - c. geschatte hoeveelheden meer dan 5% afwijken.
- 10.2. Meerwerk wordt berekend op basis van de prijsbepalende factoren die gelden op het moment dat het meerwerk wordt verricht. Opdrachtgever is gehouden de prijs van het meerwerk op eerste verzoek van opdrachtnemer te voldoen.

#### **Artikel 11: Uitvoering van het werk**

- 11.1. Opdrachtgever zorgt ervoor dat opdrachtnemer zijn werkzaamheden ongestoord en op het overeengekomen tijdstip kan verrichten en dat hij bij de uitvoering van zijn werkzaamheden de beschikking krijgt over de benodigde voorzieningen, zoals:



- a. gas, water, elektriciteit en internet;
  - b. verwarming;
  - c. afsluitbare droge opslagruimte;
  - d. op grond van de Arbowet en -regelgeving voorgeschreven voorzieningen.
- 11.2. Opdrachtgever draagt het risico en is aansprakelijk voor schade aan en diefstal of verlies van zaken van opdrachtnemer, opdrachtgever en derden, zoals gereedschappen, voor het werk bestemde materialen of bij het werk gebruikt materieel, die zich bevinden op of nabij de plaats waar de werkzaamheden worden verricht of op een andere overeengekomen plaats.
- 11.3. Onverminderd het bepaalde in lid 2 van dit artikel, is opdrachtgever gehouden zich adequaat te verzekeren tegen de in dat lid genoemde risico's. Opdrachtgever dient daarnaast te zorgen voor verzekering van het werkrisico van te gebruiken materieel. Opdrachtgever dient opdrachtnemer op eerste verzoek een kopie van de betreffende verzekering(en) en een bewijs van betaling van de premie te sturen. Als er sprake is van schade, is opdrachtgever verplicht dit onverwijld bij zijn verzekeraar te melden ter verdere behandeling en afwikkeling.

#### Artikel 12: Oplevering van het werk

- 12.1. Het werk wordt als opgeleverd beschouwd in de volgende gevallen:
- a. als opdrachtgever het werk heeft goedgekeurd;
  - b. als het werk door opdrachtgever in gebruik is genomen. Neemt opdrachtgever een deel van het werk in gebruik dan wordt dat gedeelte als opgeleverd beschouwd;
  - c. als opdrachtnemer schriftelijk aan opdrachtgever heeft meegedeeld dat het werk is voltooid en opdrachtgever niet binnen 14 dagen na de dag van de mededeling schriftelijk kenbaar heeft gemaakt dat het werk niet is goedgekeurd;
  - d. als opdrachtgever het werk niet goedkeurt op grond van kleine gebreken of ontbrekende onderdelen die binnen 30 dagen kunnen worden hersteld of nageleverd en die ingebruikname van het werk niet in de weg staan.
- 12.2. Keurt opdrachtgever het werk niet goed, dan is hij verplicht dit onder opgave van redenen schriftelijk kenbaar te maken aan opdrachtnemer. Opdrachtgever dient opdrachtnemer in de gelegenheid te stellen het werk alsnog op te leveren.
- 12.3. Opdrachtgever vrijwaart opdrachtnemer voor aanspraken van derden voor schade aan niet opgeleverde delen van het werk veroorzaakt door het gebruik van reeds opgeleverde delen van het werk.

#### Artikel 13: Aansprakelijkheid

- 13.1. In geval van een toerekenbare tekortkoming is opdrachtnemer gehouden zijn contractuele verplichtingen, met inachtneming van artikel 14, alsnog na te komen.
- 13.2. De verplichting van opdrachtnemer tot het vergoeden van schade op grond van welke grondslag ook, is beperkt tot die schade waartegen opdrachtnemer uit hoofde van een door of ten behoeve van hem gesloten verzekering is verzekerd. De omvang van deze verplichting is echter nooit groter dan het bedrag dat in het betreffende geval onder deze verzekering wordt uitbetaald.

- 13.3. Als opdrachtnemer om welke reden dan ook geen beroep toekomt op lid 2 van dit artikel, is de verplichting tot het vergoeden van schade beperkt tot maximaal 15% van de totale opdrachtsom (exclusief btw). Als de overeenkomst bestaat uit onderdelen of deelleveringen, is deze verplichting beperkt tot maximaal 15% (exclusief btw) van de opdrachtsom van dat onderdeel of die deellevering. In geval van duurovereenkomsten is de verplichting tot het vergoeden van schade beperkt tot maximaal 15% (exclusief btw) van de verschuldigde opdrachtsom over de laatste twaalf maanden voorafgaand aan de schadeveroorzakende gebeurtenis.
- 13.4. Niet voor vergoeding in aanmerking komen:
- a. gevolgschade. Onder gevolgschade wordt onder meer verstaan stagnatieschade, productieverlies, gederfde winst, boetes, transportkosten en reis- en verblijfkosten;
  - b. opzichtschaade. Onder opzichtschaade wordt onder andere verstaan schade die door of tijdens de uitvoering van het werk wordt toegebracht aan zaken waaraan wordt gewerkt of aan zaken die zich bevinden in de nabijheid van de plaats waar wordt gewerkt;
  - c. schade veroorzaakt door opzet of bewuste roekeloosheid van hulppersonen of niet leidinggevende ondergeschikten van opdrachtnemer.
- Opdrachtgever kan zich indien mogelijk tegen deze schades verzekeren.
- 13.5. Opdrachtnemer is niet gehouden tot het vergoeden van schade aan door of namens opdrachtgever aangeleverd materiaal als gevolg van een niet deugdelijk uitgevoerde bewerking.
- 13.6. Opdrachtgever vrijwaart opdrachtnemer voor alle aanspraken van derden wegens productaansprakelijkheid als gevolg van een gebrek in een product dat door opdrachtgever aan een derde is geleverd en waarvan de door opdrachtnemer geleverde producten of materialen onderdeel uitmaken. Opdrachtgever is gehouden alle voor opdrachtnemer in dit verband geleden schade waaronder de (volledige) kosten van verweer te vergoeden.

#### Artikel 14: Garantie en overige aanspraken

- 14.1. Tenzij schriftelijk anders is overeengekomen, staat opdrachtnemer voor een periode van zes maanden na (op)levering in voor de goede uitvoering van de overeengekomen prestatie, zoals in de volgende artikellieden nader wordt uitgewerkt.
- 14.2. Als partijen afwijkende garantievooraanwaarden zijn overeengekomen, is het bepaalde in dit artikel onverminderd van toepassing, tenzij dit in strijd is met die afwijkende garantievooraanwaarden.
- 14.3. Als de overeengekomen prestatie niet deugdelijk is uitgevoerd, zal opdrachtnemer binnen redelijke termijn de keuze maken of hij deze alsnog deugdelijk uitvoert of opdrachtgever crediteert voor een evenredig deel van de opdrachtsom.
- 14.4. Kiest opdrachtnemer voor het alsnog deugdelijk uitvoeren van de prestatie, bepaalt hij zelf de wijze en het tijdstip van uitvoering. Opdrachtgever moet opdrachtnemer in alle gevallen hiertoe de gelegenheid bieden. Bestond de overeengekomen prestatie (mede) uit het bewerken van door opdrachtgever aangeleverd materiaal, dan dient opdrachtgever voor eigen rekening en risico nieuw materiaal aan te leveren.

- 14.5. Onderdelen of materialen die door opdrachtnemer worden hersteld of vervangen, moeten door opdrachtgever aan hem worden toegezonden.
- 14.6. Voor rekening van opdrachtgever komen:
- alle transport- of verzendkosten;
  - kosten voor demontage en montage;
  - reis- en verblijfkosten en reizen.
- 14.7. Opdrachtnemer is pas gehouden uitvoering te geven aan de garantie als opdrachtgever aan al zijn verplichtingen heeft voldaan.
- 14.8. a. Garantie is uitgesloten voor gebreken die het gevolg zijn van:
- normale slijtage;
  - onoordeelkundig gebruik;
  - niet of onjuist uitgevoerd onderhoud;
  - installatie, montage, wijziging of reparatie door opdrachtgever of door derden;
  - gebreken aan of ongeschiktheid van zaken afkomstig van, of voorgeschreven door opdrachtgever;
  - gebreken aan of ongeschiktheid van door opdrachtgever gebruikte materialen of hulpmiddelen.
- b. Geen garantie wordt gegeven op:
- geleverde zaken die niet nieuw waren op het moment van levering;
  - het keuren en repareren van zaken van opdrachtgever;
  - onderdelen waarvoor fabrieksgarantie is verleend.
- 14.9. Het bepaalde in lid 3 tot en met 8 van dit artikel is van over-eenkomstige toepassing bij eventuele aanspraken van opdracht-gever op grond van wanprestatie, non-conformiteit of welke andere grondslag dan ook.

#### **Artikel 15: Klachtplicht**

- 15.1. Opdrachtgever kan op een gebrek in de prestatie geen beroep meer doen, als hij hierover niet binnen veertien dagen nadat hij het gebrek heeft ontdekt of redelijkerwijs had behoren te ontdekken, schriftelijk bij opdrachtnemer heeft geklaagd.
- 15.2. Opdrachtgever moet klachten over de factuur, op straffe van verval van alle rechten, binnen de betalingstermijn schriftelijk bij opdrachtnemer hebben ingediend. Als de betalingstermijn langer is dan dertig dagen, moet opdrachtgever uiterlijk binnen dertig dagen na factuurdatum schriftelijk hebben geklaagd.

#### **Artikel 16: Niet afgenomen zaken**

- 16.1. Opdrachtgever is verplicht na afloop van de levertijd of uitvoeringsperiode de zaak of zaken die onderwerp is of zijn van de overeenkomst op de overeengekomen plaats feitelijk af te nemen.
- 16.2. Opdrachtgever dient kosteloos alle medewerking te verlenen om opdrachtnemer tot aflevering in staat te stellen.
- 16.3. Niet afgenomen zaken worden voor rekening en risico van opdrachtgever opgeslagen.

- 16.4. Bij overtreding van het bepaalde uit lid 1 of 2 van dit artikel is opdrachtgever, nadat opdrachtnemer hem in gebreke heeft gesteld, aan opdrachtnemer per overtreding een boete verschuldigd van € 250,- per dag met een maximum van € 25.000,-. Deze boete kan naast schadevergoeding op grond van de wet worden gevorderd.

#### **Artikel 17: Betaling**

- 17.1. Betaling wordt gedaan op de plaats van vestiging van opdrachtnemer of op een door opdrachtgever aan te wijzen rekening.
- 17.2. Tenzij anders overeengekomen vindt betaling plaats binnen 30 dagen na factuurdatum.
- 17.3. Als opdrachtgever zijn betalingsverplichting niet nakomt, is hij verplicht om, in plaats van betaling van de overeengekomen geldsom, te voldoen aan een verzoek van opdrachtnemer om inbetalinggeving.
- 17.4. Het recht van opdrachtgever om zijn vorderingen op opdrachtnemer te verrekenen of om de nakoming van zijn verplichtingen op te schorten is uitgesloten, tenzij er sprake is van surseance van betaling of faillissement van opdrachtnemer of de wettelijke schuldsanering op opdrachtnemer van toepassing is.
- 17.5. Ongeacht of opdrachtnemer de overeengekomen prestatie volledig heeft uitgevoerd, is alles wat opdrachtgever uit hoofde van de overeenkomst aan hem verschuldigd is of zal zijn onmiddellijk opeisbaar als:
- een betalingstermijn is overschreden;
  - opdrachtgever niet voldoet aan zijn verplichtingen uit artikel 16;
  - het faillissement of de surseance van betaling van opdrachtnemer is aangevraagd;
  - beslag op zaken of vorderingen van opdrachtgever wordt gelegd;
  - opdrachtgever (vennootschap) wordt ontbonden of geliquideerd;
  - opdrachtgever (natuurlijk persoon) het verzoek doet te worden toegelaten tot de wettelijke schuldsanering, onder curatele wordt gesteld of is overleden.
- 17.6. Opdrachtgever is in geval van vertraging in de voldoening van een geldsom rente over die geldsom aan opdrachtnemer verschuldigd met ingang van de dag volgend op de dag die is overeengekomen als uiterste dag van betaling tot en met de dag waarop opdrachtgever de geldsom heeft voldaan. Als partijen geen uiterste dag van betaling zijn overeengekomen is de rente verschuldigd vanaf 30 dagen na opeisbaarheid. De rente bedraagt 12% per jaar, maar is gelijk aan de wettelijke rente als deze hoger is. Bij de renteberekening wordt een gedeelte van de maand gezien als een volle maand. Telkens na afloop van een jaar wordt het bedrag waarover de rente wordt berekend vermeerderd met de over dat jaar verschuldigde rente.
- 17.7. Opdrachtnemer is bevoegd zijn schulden aan opdrachtgever te verrekenen met vorderingen van aan opdrachtnemer gelieerde ondernemingen op opdrachtgever. Daarnaast is opdrachtnemer bevoegd zijn vorderingen op opdrachtgever te verrekenen met schulden die aan opdrachtnemer gelieerde ondernemingen hebben aan opdrachtgever. Verder is opdrachtnemer bevoegd zijn schulden aan opdrachtgever te verrekenen met vorderingen op aan opdrachtgever gelieerde ondernemingen. Onder gelieerde ondernemingen wordt verstaan: alle

- ondernemingen die behoren tot dezelfde groep, in de zin van artikel 2:24b BW en een deelneming in de zin van artikel 2:24c BW.
- 17.8. Indien betaling niet tijdig heeft plaatsgevonden is opdrachtgever aan opdrachtnemer alle buitengerechtigde kosten verschuldigd met een minimum van € 75,-.
- Deze kosten worden berekend op basis van de volgende tabel (hoofdsom incl. rente):
- over de eerste € 3.000,- 15%
  - over het meerdere tot € 6.000,- 10%
  - over het meerdere tot € 15.000,- 8%
  - over het meerdere tot € 60.000,- 5%
  - over het meerdere vanaf € 60.000,- 3%
- De werkelijk gemaakte buitengerechtigde kosten zijn verschuldigd, als deze hoger zijn dan uit bovenstaande berekening volgt.
- 17.9. Als opdrachtnemer in een gerechtelijke procedure geheel of grotendeels in het gelijk wordt gesteld, komen alle kosten die hij in verband met deze procedure heeft gemaakt voor rekening van opdrachtgever.

#### **Artikel 18: Zekerheden**

- 18.1. Ongeacht de overeengekomen betalingscondities is opdrachtgever verplicht op eerste verzoek van opdrachtnemer, naar diens oordeel, voldoende zekerheid voor betaling te verstrekken. Als opdrachtgever hier niet binnen de gestelde termijn aan voldoet, raakt hij direct in verzuim. Opdrachtnemer heeft in dat geval het recht de overeenkomst te ontbinden en zijn schade op opdrachtgever te verhalen.
- 18.2. Opdrachtnemer blijft eigenaar van geleverde zaken zolang opdrachtgever:
- a. niet heeft voldaan aan zijn verplichtingen uit enige overeenkomst met opdrachtnemer;
  - b. vorderingen die voortvloeien uit het niet nakomen van bovengenoemde overeenkomsten, zoals schade, boete, rente en kosten, niet heeft voldaan.
- 18.3. Zolang er op geleverde zaken een eigendomsvoorbehoud rust, mag opdrachtgever deze buiten zijn normale bedrijfsuitoefening niet bezwaren of vervreemden. Dit beding heeft goederenrechtelijke werking.
- 18.4. Nadat opdrachtnemer zijn eigendomsvoorbehoud heeft ingeroepen, mag hij de geleverde zaken terughalen. Opdrachtgever zal daartoe alle medewerking verlenen.
- 18.5. Als opdrachtgever, nadat de zaken conform de overeenkomst door opdrachtnemer aan hem zijn geleverd, aan zijn verplichtingen heeft voldaan, herleeft het eigendomsvoorbehoud ten aanzien van deze zaken als opdrachtgever zijn verplichtingen uit een later gesloten overeenkomst niet nakomt.
- 18.6. Opdrachtnemer heeft op alle zaken die hij van opdrachtgever uit welke hoofde ook onder zich heeft of zal krijgen en voor alle vorderingen die hij op opdrachtgever heeft of mocht krijgen een pandrecht en een retentierecht.

#### **Artikel 19: Rechten van intellectuele eigendom**

- 19.1. Opdrachtnemer wordt aangemerkt als respectievelijk maker, ontwerper of uitvinder

van de in het kader van de overeenkomst tot stand gebrachte werken, modellen of vindingen. Opdrachtnemer heeft daarom het exclusieve recht een octrooi, merk of model aan te vragen.

- 19.2. Opdrachtnemer draagt bij de uitvoering van de overeenkomst geen intellectuele eigendomsrechten over aan opdrachtgever.
- 19.3. Indien de door opdrachtnemer te leveren prestatie (mede) bestaat uit de levering van computerprogrammatuur, wordt de broncode niet aan opdrachtgever overgedragen. Opdrachtgever verkrijgt uitsluitend ten behoeve van het normaal gebruik en behoorlijke werking van de zaak een niet-exclusieve, wereldwijde en eeuwigdurende gebruikerslicentie op de computerprogrammatuur. Het is opdrachtgever niet toegestaan om de licentie over te dragen of om een sublicentie af te geven. Bij verkoop van de zaak door opdrachtgever aan een derde, gaat de licentie van rechtswege over op de verkrijger van de zaak.
- 19.4. Opdrachtnemer is niet aansprakelijk voor schade die opdrachtgever lijdt als gevolg van een inbreuk op intellectuele eigendomsrechten van derden. Opdrachtgever vrijwaart opdrachtnemer voor elke aanspraak van derden met betrekking tot een inbreuk op intellectuele eigendomsrechten.

#### **Artikel 20: Overdracht van rechten of verplichtingen**

Opdrachtgever kan rechten of verplichtingen uit hoofde van enig artikel uit deze algemene voorwaarden of de onderliggende overeenkomst(en) niet overdragen of verpanden, behoudens voorafgaande schriftelijke toestemming van opdrachtnemer. Dit beding heeft goederenrechtelijke werking.

#### **Artikel 21: Opzeggen of annuleren van de overeenkomst**

- 21.1. Opdrachtgever is niet bevoegd de overeenkomst op te zeggen of te annuleren, tenzij opdrachtnemer daarmee instemt. Bij instemming van opdrachtnemer, is opdrachtgever aan opdrachtnemer een direct opeisbare vergoeding verschuldigd ter hoogte van de overeengekomen prijs, minus de besparingen die voor opdrachtnemer uit de beëindiging voortvloeien. De vergoeding bedraagt minimaal 20% van de overeengekomen prijs.
- 21.2. Wanneer de prijs afhankelijk is gesteld van de werkelijk door opdrachtnemer te maken kosten (regiebasis), wordt de vergoeding als bedoeld in het eerste lid van dit artikel begroot op de som van de kosten, arbeidsuren en winst, die opdrachtnemer naar verwachting over de gehele opdracht zou hebben gemaakt.

#### **Artikel 22: Toepasselijk recht en bevoegde rechter**

- 22.1. Het Nederlands recht is van toepassing.
- 22.2. Het Weens koopverdrag (C.I.S.G.) is niet van toepassing, evenmin als enige andere internationale regeling waarvan uitsluiting is toegestaan.
- 22.3. De Nederlandse burgerlijke rechter die bevoegd is in de vestigingsplaats van opdrachtnemer neemt kennis van geschillen. Opdrachtnemer mag van deze bevoegdheidsregel afwijken en de wettelijke bevoegdheidsregels hanteren.

## Algemene voorwaarden fabrieksgarantie en onderhoudsvorschrift

Naast de voorwaarden zoals vermeld in de algemene voorwaarden van AW Nederland BV gelden de volgende garantie voorwaarden.

1. Alle door AW Nederland BV te leveren zaken voldoen aan de gebruikelijke eisen en normen die daaraan op het moment van levering redelijkerwijs gesteld kunnen worden en waarvoor zij bij normaal gebruik in Nederland bestemd zijn. De hierin vermelde garantie is van toepassing op zaken die bestemd zijn voor het gebruik binnen Nederland.
2. De garantie is alleen geldig in dat land waar het is aangeschaft en uitsluitend indien de producten zijn aangekocht bij een AW Nederland BV of een erkende wederverkoper. Deze garantie is alleen geldig voor gebruik van het product binnen normale omstandigheden. Een garantie aanvraag wordt alleen in behandeling genomen indien de originele factuur en (een foto van) de productiesticker overlegd kan worden. Het serienummer op de productiesticker moet nog goed zichtbaar zijn. De in lid 1 van dit artikel genoemde garantie geldt voor:

### Garagedeuren

AW Nederland BV garandeert een goede werking van het product voor de periode van 24 maanden vanaf de datum van aanschaf, maar niet langer dan 30 maanden vanaf de productiedatum die vermeld staat of het typeplaatje. Voorwaarde is wel dat het product normaal wordt gebruikt en is gemonteerd zoals omschreven in de (montage) handleiding. AW Nederland BV verleent 10 jaar garantie op de hechting van de laklaag. Deze periode wordt verkort indien de producten binnen 500 meter van de kust gemonteerd zitten. De torsieveren van alle AW40 sectionaaldeuren hebben een gemiddelde levensduur van 20.000 cycli (bewegingen) en gaan bij normaal gebruik (ca. 4-6 bewegingen per dag) ongeveer 10 jaar mee.

### Kleur

Er kan sprake zijn van kleurverschil tussen de panelen van een openslaande garagedeur en het frame. Met name bij de kleuren RAL 9001 en 5011 kan dit voorkomen en is derhalve niet aan enige vorm van garantie onderhevig. Sectionaal en openslaande deuren afgelakt in donkere kleuren, in het bijzonder RAL 3007, 4006, 4007, 5004, 5008, 5010, 5011, 5020, 5022, 6008, 6009, 6015, 6022, 7015, 7016, 7021, 7024, 7026, 7043, 8014, 8019, 8022, 9004, 9005, 9011, 9017, 9021 en "mahogany", nut Brown, "Antracite, moeten niet aan direct zonlicht worden bloot gesteld. Indien de deur vol in de zon staan kunnen de panelen oververhit raken wat kan leiden tot vervorming. Dezelfde kleuren in verschillende leveringen kunnen licht van elkaar verschillen.

### Aandrijvingen

AW Nederland BV verleent:

5 jaar garantie op de door haar geleverd garagedeur aandrijving of 200.000 deur bewegingen: aandrijfmechanisme, motor en motorbesturing  
2 jaar garantie op overige producten zoals zenders/ontvangers, impulsgevers toebehoren en speciale installaties  
Op verbruiksartikelen wordt geen garantie geboden (bijvoorbeeld zekeringen, batterijen en lampen). De garantietermijn wordt niet verlengd op grond van garantieclaims.

Op vervangende leveringen en corrigerende maatregelen wordt 6 maanden garantie geboden waarbij de lopende garantie als minimum geldt. Reclamaties als gevolg van storing door sterke magnetische velden of radio en/of zend apparatuur zijn uitgesloten van garantie.

3. Indien de door AW Nederland BV verstrekte garantie een zaak betreft die door een derde werd geproduceerd, dan is de garantie beperkt tot die, die door de producent van de zaak ervoor wordt verstrekt, tenzij anders wordt vermeld. Na verloop van de garantietermijn zullen alle kosten voor herstel of vervanging, inclusief administratie, verzend, en voorrijdkosten, aan de koper in rekening worden gebracht.
4. Iedere vorm van garantie komt te vervallen indien een gebrek is ontstaan als gevolg van of voortvloeit uit onoordeelkundig of oneigenlijk gebruik daarvan, onjuiste opslag of onderhoud daaraan door de koper en/of derden zonder schriftelijk toestemming van AW Nederland BV. Of koper en/of derden wijzigingen hebben aangebracht dan wel getracht hebben aan te brengen, daaraan andere zaken werden bevestigd die daaraan niet bevestigd dienen te worden of indien deze werden ver- of bewerkt op een andere dan de voorgeschreven wijze. De koper komt evenmin aanspraak op garantie toe indien het gebrek is ontstaan door of het gevolg is van omstandigheden waar AW Nederland BV geen invloed op kan uitoefenen, daaronder begrepen weersomstandigheden. (zware regen en/of sneeuw b.v.)
5. Uitsluitend van garantie zijn verder: reclamaties als gevolg van onvoldoende onderhoud aan de producten, normale slijtage als gevolg van het gebruik, verkleuring van de materialen als gevolg van weersinvloeden, gebruikssporen (bij sectionaaldeuren zullen zich na verloop van tijd kleine krasjes voordoen aan de uiteinden van de panelen onder de rubbers).
6. Tijdens het bedienen van de producten mogen er geen obstakels zijn die deze beweging verhinderen. De bediening moet altijd soepel verlopen. Gebruik bij handbediende deuren uitsluitend normale lichaamskracht zonder brute bewegingen. Bij elektrisch bediende deuren dient u altijd de bedieningsunit bij de hand te houden als het product in beweging is, voor het geval er zich onverhoopt een probleem voor doet. Bij volautomatische bediening, zoals bij automatisch sluiten, kan er nooit aanspraak worden gemaakt op schadevergoeding als gevolg van een falende besturing. Automatische besturingen zijn slechts een hulpmiddel om het gebruiksgemak en de veiligheid te vergroten.
7. Indien vast staat dat een geleverd product gebrekkig is en men dit tijdig heeft gereclameerd, dan zal de verkoper binnen redelijke termijn na retourontvangst dan wel, indien retournering redelijkerwijze niet mogelijk is, schriftelijk kennisgeving ter zake van het gebrek door de koper, ter keuze van de verkoper vervangen of zorg dragen voor het herstel daarvan dan wel vervangende vergoeding daarvoor aan de koper te voldoen.
8. Indien vast komt te staan dat een klacht/reclamatie ongegrond is, dan komen de kosten daardoor ontstaan, daaronder begrepen de onderzoekskosten, aan de zijde van de verkoper daardoor gevallen, voor rekening van de koper.

### Onderhoud

Alles wat aan vervuiling onderhevig is en een lang leven wordt toebedacht, moet worden gereinigd. Sterk vervuilde producten en slecht onderhoud kunnen de oorzaak zijn van slecht functioneren en leiden tot beschadiging van het product. Spuit geleiders/rails en scharnierende delen eens per jaar in met siliconenspray, dit zorgt voor een soepele loop en werking. **Oppervlakten van deuren kunnen gereinigd worden met (auto) shampoo (na het wassen goed naspoelen met water). Indien u het oppervlakte eens per jaar in de (auto) was zet, dan blijft deze en mooi en makkelijk te reinigen.**



lid  
koninklijke  
**metaalunie**

# VOOR IEDERE OPENING DE JUISTE AFSLUITING



WIŚNIEWSKI

AW Nederland B.V.  
Beukvenne 3  
8112 BA Nieuw Heeten  
0572-760760  
[info@awnederland.nl](mailto:info@awnederland.nl)

